

WF-50 User Manuals

Features:

- ▶ Time in optional 12/24 hour format
- ▶ Indoor temperature detection range: -9.9°C ~ $+50^{\circ}\text{C}$ & $+14.2^{\circ}\text{F}$ ~ $+122^{\circ}\text{F}$
- ▶ Outdoor temperature range: -40°C to $+70^{\circ}\text{C}$ (-40°F to 158.0°F)
- ▶ Indoor and outdoor humidity detection range: 20%~95%
- ▶ Temperature units: $^{\circ}\text{C}$ & $^{\circ}\text{F}$
- ▶ Memory query for maximum and minimum temperature and humidity values
- ▶ Pressure change trend indication
- ▶ Weather forecast
- ▶ Power Supply:
Battery: 2 x LR03 AAA

WF-50 User Manuals

Production Appearance

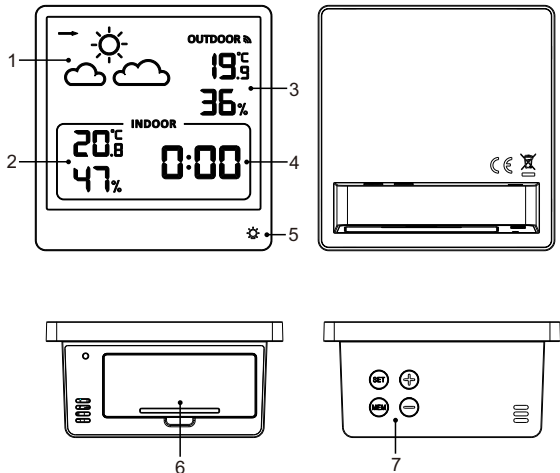

WF-50 User Manuals

- 1: Weather forecast
- 2: Indoor temperature and humidity
- 3: Outdoor temperature and humidity
- 4: Time
- 5: Touch key:[**LIGHT**]
- 6: Battery compartment
- 7: Key:

 — **SET**

 — **MEM**

 — **UP**

 — **DOWN**

WF-50 User Manuals

Initial operation:

- Open the main unit battery compartment cover.
- Insert 2 x AAA size batteries (note of observing polarity “+” and “-” marks).
- When you insert the batteries, all icons on the LCD will light up for 3 seconds, and you will hear a beep tone, then detect the ambient temperature and humidity.
- The host will now start to make a connection to the outdoor remote sensor. This process lasts for a maximum of 3 minutes and will displayed by a flashing reception antenna symbol in the upper right corner.
- This moment, open the remote sensor battery compartment cover, insert 2 x AAA batteries according to the correct polarity (Reference “+” and “-” marks), and close the battery cover.

Manual time setting:

WF-50 User Manuals

➤ Press and hold the button **[SET]** for 2 seconds, the "24Hr " starts to flash, and press the **[+]** and **[-]** buttons to set the timing format you want.

➤ Press the button **[SET]** to confirm the item has been set and go to the next one , the sequence of setting items is as follows:

**24hr/12hr → hour → minute → Current weather
→ Temperature Unit (°C/°F)**

➤ When adjusting the value, press and hold the **[+]** or **[-]** buttons to adjust quickly.

➤ Press button **[SET]** to confirm the last setting and exit the setup, returning to normal mode.



➤ When the 12-hour format is selected, "PM" before the hour indicates it is post meridiem.

F.Y.I.:

➤ *If there is no valid operation within 20 seconds, it will automatically return to normal time mode from the set*

mode.

RF Transmission Procedure

- The main unit automatically starts receiving transmission from remote sensor for temperature & humidity after batteries inserted.
- The remote sensor will automatically transmit temperature and humidity data to the main unit after batteries inserted.
- If the main unit failed to receive transmission from remote sensor (“-.-” and “--” display on the LCD). Press and hold the **【—】** button for 2 seconds, RF icon  will be flashing, the main unit will rescan the remote sensor signal.
- When receiving a low battery warning signal from the transmitter, a flashing low battery symbol "" will be displayed.

Maximum / Minimum numerical value of memory













- ▶ When the temperature and humidity are shown in the LCD, the main unit began to record temperature/ humidity maximum and minimum numerical value.
- ▶ Press the **【MEM】** button, the LCD will display maximum value of temperature and humidity. Press the **【MEM】** button again while the maximum values are displayed to show the minimum temperature and humidity.
- ▶ at the same time, there are “**MAX**” or “**MIN**” displayed on the LCD.
- ▶ The temperature and humidity maximum/minimum value will be recorded again after pressing and hold **【MEM】** button for 3 seconds.
- ▶ The memory value of the day will be automatically cleared at 0:00 every night.

Weather forecasting function

Warning: Please take the weather forecast from your local weather forecasting service into account as well as the forecast from your weather station. If there are discrepancies between the information from your device and from the local weather forecasting service, please take the advice of the latter as authoritative.

- ▶ The weather forecast is calculated from evaluation of fluctuations in the barometric pressure and may deviate from the actual weather conditions.
- ▶ The weather station displays the following weather symbols:

WF-50 User Manuals

Sunny		
Slightly cloudy		
Cloudy		
Rainy		
Heavy rainy		
Snowy		

Trend displaying

- ▶ The LCD display screen displays the current atmospheric pressure trend

Pressure rise : “  ”

Maintain: “  ”

Decline: “  ”

Background lighting

- ▶ Touch the **【LIGHT】** button to turn on the backlight for 10 seconds.

WF-50 Benutzerhandbücher

Merkmale:

- } Uhrzeit im optionalen 12/24-Stunden-Format
- } Erfassungsbereich der Innentemperatur: $-9,9^{\circ}\text{C}$ ~ $+50^{\circ}\text{C}$
& $+14,2^{\circ}\text{F}$ ~ $+122^{\circ}\text{F}$
- } Außentemperaturbereich: -40°C bis $+70^{\circ}\text{C}$ (-40°F
bis $158,0^{\circ}\text{F}$)
- } Erfassungsbereich für Innen- und Außenluftfeuchtigkeit:
20%~95%
- } Temperatureinheiten: $^{\circ}\text{C}$ & $^{\circ}\text{F}$
- } Speicherabfrage für maximale und minimale Temperatur-
und Luftfeuchtigkeitswerte
- } Trendanzeige der Druckänderung
- } Wettervorhersage
- } Stromversorgung:
Batterie: 2 x LR03 AAA

Produktion Erscheinungsbild

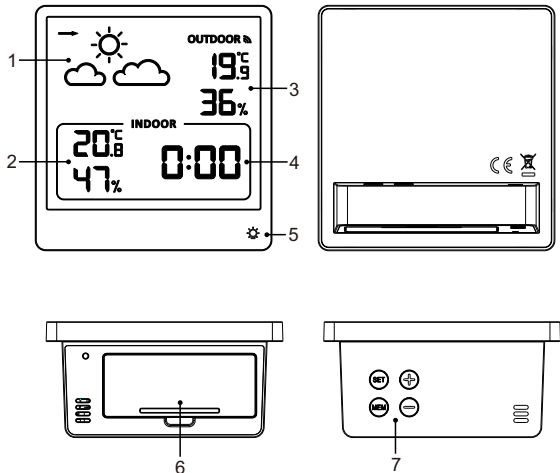

WF-50 Benutzerhandbücher

1: Wettervorhersage

2: Raumtemperatur und Luftfeuchtigkeit

3: Außentemperatur und Luftfeuchtigkeit

4: Zeit

5: Taste berühren: [LICHT]

6: Batteriefach

7: Schlüssel:

 — SET

 — MEM

 — UP

 — DOWN

Erstinbetriebnahme:

- Öffnen Sie die Abdeckung des Batteriefachs des Hauptgeräts.
- Legen Sie 2 x AAA-Batterien ein (achten Sie auf die Polaritätsmarkierungen "+" und "-").
- Wenn Sie die Batterien einlegen, leuchten alle Symbole auf der LCD-Anzeige 3 Sekunden lang auf, und Sie hören einen Piepton, dann werden die Umgebungstemperatur und die Luftfeuchtigkeit ermittelt.
- Der Host beginnt nun, eine Verbindung mit dem Außensensor herzustellen. Dieser Vorgang dauert maximal 3 Minuten und wird durch ein blinkendes Empfangsantennensymbol in der oberen rechten Ecke angezeigt.
- Öffnen Sie in diesem Moment die Abdeckung des Batteriefachs des Fernbedienungssensors, legen Sie 2 x AAA-Batterien entsprechend der richtigen Polarität ein (siehe

WF-50 Benutzerhandbücher

Markierungen "+" und "-") und schließen Sie die Batterieabdeckung.

Manuelle Zeiteinstellung:

- Drücken und halten Sie die Taste **【SET】** für 2 Sekunden, die Anzeige "24Hr " beginnt zu blinken, und drücken Sie die Tasten **【+】** und **【-】** , um das gewünschte Zeitformat einzustellen.
- Drücken Sie die Taste **【SET】** , um die Einstellung zu bestätigen und zum nächsten Menüpunkt zu wechseln, die Reihenfolge der Einstelloptionen ist wie folgt:
24hr/12hr → Stunde → Minute → Aktuelles Wetter
→ Temperatur Einheit (°C/°F)
- Halten Sie die Tasten **【+】** oder **【-】** gedrückt, um den Wert schnell einzustellen.

WF-50 Benutzerhandbücher

- Drücken Sie die Taste **[SET]** , um die letzte Einstellung zu bestätigen und das Setup zu verlassen und in den Normalmodus zurückzukehren.
- Wenn das 12-Stunden-Format gewählt wurde, zeigt "PM" vor der Stunde an, dass es sich um ein Post Meridien handelt.

F.Y.I.:

- *Wenn innerhalb von 20 Sekunden kein gültiger Vorgang erfolgt, kehrt das Gerät automatisch vom eingestellten Modus in den normalen Zeitmodus zurück.*

RF-Übertragungsverfahren

- Das Hauptgerät beginnt automatisch mit dem Empfang von Übertragungen vom Fernsensor für Temperatur und Luftfeuchtigkeit, nachdem die Batterien eingelegt wurden.

WF-50 Benutzerhandbücher

➤ Der Fernbedienungssensor überträgt automatisch Temperatur- und Luftfeuchtigkeitsdaten an das Hauptgerät, nachdem die Batterien eingelegt wurden.

➤ Wenn das Hauptgerät das Signal des Fernbedienungssensors nicht empfangen kann

(Anzeige "- .-" und "--" auf dem LCD). Drücken und halten Sie die Taste  für 2

Sekunden, das RF-Symbol  blinkt, das Hauptgerät scannt das Signal des Fernbedienungssensors erneut.

➤ Wenn der Sender ein Warnsignal für eine schwache Batterie empfängt, wird ein blinkendes Symbol für eine schwache Batterie "" angezeigt.

Maximaler / minimaler numerischer Wert des Speichers

WF-50 Benutzerhandbücher

- } Wenn die Temperatur und die Luftfeuchtigkeit auf dem LCD-Display angezeigt werden, beginnt das Hauptgerät mit der Aufzeichnung der numerischen Höchst- und Mindestwerte für Temperatur und Luftfeuchtigkeit.
- } Drücken Sie die Taste **【 MEM 】** , die LCD-Anzeige zeigt den Maximalwert von Temperatur und Luftfeuchtigkeit an. Drücken Sie die Taste **【 MEM 】** erneut, während die maximalen Werte angezeigt werden, um die minimale Temperatur und Luftfeuchtigkeit anzuzeigen.
- } gleichzeitig wird auf dem LCD-Display "MAX" oder "MIN" angezeigt.
- } Der Maximal-/Minimalwert von Temperatur und Luftfeuchtigkeit wird erneut aufgezeichnet, wenn die Taste **【 MEM 】** 3 Sekunden lang gedrückt gehalten wird .
- } Der Speicherwert des Tages wird jede Nacht um 0:00 Uhr automatisch gelöscht.













Wettervorhersagefunktion

Warnung: Bitte berücksichtigen Sie sowohl die Wettervorhersage Ihres örtlichen Wetterdienstes als auch die Vorhersage Ihrer Wetterstation. Bei Abweichungen zwischen den Informationen Ihres Geräts und denen des örtlichen Wetterdienstes sollten Sie die Angaben des Wetterdienstes als maßgeblich betrachten.

} Die Wettervorhersage wird aus der Auswertung der Schwankungen des Luftdrucks berechnet und kann von den tatsächlichen Wetterbedingungen abweichen.

} Die Wetterstation zeigt die folgenden Wettersymbole an:

WF-50 Benutzerhandbücher

Sunny		
Slightly cloudy		
Cloudy		
Rainy		
Heavy rainy		
Snowy		

Anzeige des Trends

} Das LCD-Display zeigt den aktuellen Trend des Luftdrucks an Druckanstieg :""

Unterhalten: ""

Ablehnung: ""

Hintergrundbeleuchtung

} Berühren Sie die Taste **【LICHT】** , um die Hintergrundbeleuchtung für 10 Sekunden einzuschalten.

Características:

- ▶ Hora en formato opcional de 12/24 horas
- ▶ Rango de detección de la temperatura interior: $-9,9^{\circ}\text{C}$ ~ $+50^{\circ}\text{C}$ & $+14,2^{\circ}\text{F}$ ~ $+122^{\circ}\text{F}$
- ▶ Rango de temperatura exterior: de -40°C a $+70^{\circ}\text{C}$ (de -40°F a $158,0^{\circ}\text{F}$).
- ▶ Rango de detección de humedad interior y exterior: 20%~95%.
- ▶ Unidades de temperatura: $^{\circ}\text{C}$ & $^{\circ}\text{F}$
- ▶ Consulta en memoria de los valores máximos y mínimos de temperatura y humedad
- ▶ Indicación de la tendencia del cambio de presión
- ▶ Previsión meteorológica
- ▶ Fuente de alimentación:
Pila: 2 x LR03 AAA

Aspecto de la producción

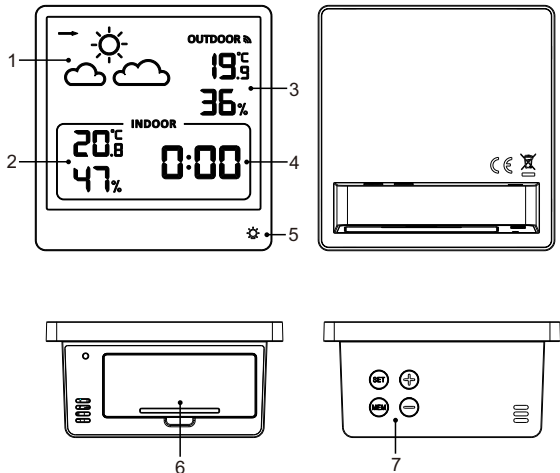

WF-50 Manuales de usuario

- 1: Previsión meteorológica
- 2: Temperatura y humedad interiores
- 3: Temperatura y humedad exteriores
- 4: Tiempo
- 5: Tecla táctil: **[LUZ]**
- 6: Compartimento de las pilas
- 7: Llave:

 — SET

 — MEM

 — UP

 — DOWN

Operación inicial:

- Abra la tapa del compartimento de la batería de la unidad principal.
- Inserte 2 pilas de tamaño AAA (tenga en cuenta las marcas de polaridad "+" y "-").
- Cuando inserte las pilas, todos los iconos de la pantalla LCD se iluminarán durante 3 segundos y oirá un pitido; a continuación, detectará la temperatura ambiente y la humedad.
- El host empezará ahora a establecer una conexión con el sensor remoto exterior. Este proceso dura un máximo de 3 minutos y se mostrará mediante un símbolo de antena de recepción parpadeante en la esquina superior derecha.
- En este momento, abra la tapa del compartimento de las pilas del sensor remoto, inserte 2 pilas AAA según la polaridad correcta (marcas "+" y "-" de referencia) y cierre la tapa de las pilas.

Ajuste manual de la hora:

- Mantenga pulsado el botón **[SET]** durante 2 segundos, "24Hr " empieza a parpadear, y pulse los botones **[+]** y **[-]** para ajustar el formato de temporización que desee.
- Pulse el botón **[SET]** para confirmar que se ha configurado el elemento y pasar al siguiente , la secuencia de elementos de configuración es la siguiente:
24 h/12 h → hora → minuto → Tiempo actual → Unidad de temperatura (°C/°F)
- Cuando ajuste el valor, mantenga pulsados los botones **[+]** y **[-]** para ajustar rápidamente.
- Pulse el botón **[SET]** para confirmar el último ajuste y salir de la configuración, volviendo al modo normal.
- Cuando se selecciona el formato de 12 horas, "PM" antes de la hora indica que es post meridiem.

F.Y.I.:

WF-50 Manuales de usuario

- *Si no hay ninguna operación válida en 20 segundos, volverá automáticamente al modo de hora normal desde el modo ajustado.*

Procedimiento de transmisión por RF

- La unidad principal empieza a recibir automáticamente la transmisión del sensor remoto de temperatura y humedad después de insertar las pilas.
- El sensor remoto transmitirá automáticamente los datos de temperatura y humedad a la unidad principal una vez colocadas las pilas.
- Si la unidad principal no recibe la transmisión del sensor remoto ("-.-" y "--" en la pantalla LCD). Mantenga pulsado el botón **【—】** durante 2 segundos, el icono RF  parpadeará, la unidad principal volverá a escanear la señal del sensor remoto.
- Cuando reciba una señal de advertencia de batería baja desde el transmisor, aparecerá un símbolo de batería

baja parpadeando "".

Valor numérico máximo / mínimo de la memoria











- ▶ Cuando la temperatura y la humedad se muestran en la pantalla LCD, la unidad principal comienza a registrar el valor numérico máximo y mínimo de temperatura/humedad.
- ▶ Pulse el botón **【MEM】**, la pantalla LCD mostrará el valor máximo de temperatura y humedad. Pulse el botón **【MEM】** de nuevo mientras se muestran los valores máximos para mostrar la temperatura y humedad mínimas.
- ▶ al mismo tiempo, aparecen "**MAX**" o "**MIN**" en la pantalla LCD.
- ▶ El valor máximo/mínimo de temperatura y humedad se registrará de nuevo después de mantener pulsado el botón **【MEM】** durante 3 segundos.
- ▶ El valor de la memoria del día se borrará automáticamente a las 0:00 cada noche.

Función de previsión meteorológica

Atención: Tenga en cuenta la previsión meteorológica de su servicio local de previsión meteorológica, así como la previsión de su estación meteorológica. Si hay discrepancias entre la información de su dispositivo y la del servicio local de previsión meteorológica, tome el consejo de este último como autorizado.

- ▶ La previsión meteorológica se calcula a partir de la evaluación de las fluctuaciones de la presión barométrica y puede desviarse de las condiciones meteorológicas reales.
- ▶ La estación meteorológica muestra los siguientes símbolos meteorológicos:

WF-50 Manuales de usuario

Sunny		
Slightly cloudy		
Cloudy		-----
Rainy		
Heavy rainy		
Snowy		

Visualización de tendencias

- ▶ La pantalla LCD muestra la tendencia actual de la presión atmosférica

Aumento de presión : "  "

Mantener: "  "

Declive: "  "

Iluminación de fondo

- ▶ Toque el botón **【LUZ】** para encender la luz de fondo durante 10 segundo.

Caractéristiques :

- ▶ Heure au format 12/24 heures (optionnel)
- ▶ Plage de détection de la température intérieure : -9,9°C ~ +50°C & +14,2°F ~ +122°F
- ▶ Plage de température extérieure : -40 °C à +70 °C (-40 °F à 158,0 °F)
- ▶ Plage de détection de l'humidité intérieure et extérieure : 20%~95%
- ▶ Unités de température : °C&°F
- ▶ Interrogation de la mémoire pour les valeurs maximales et minimales de température et d'humidité
- ▶ Indication de la tendance de la variation de la pression
- ▶ Prévisions météorologiques
- ▶ Alimentation électrique :
Pile : 2 x LR03 AAA

Apparition de la production

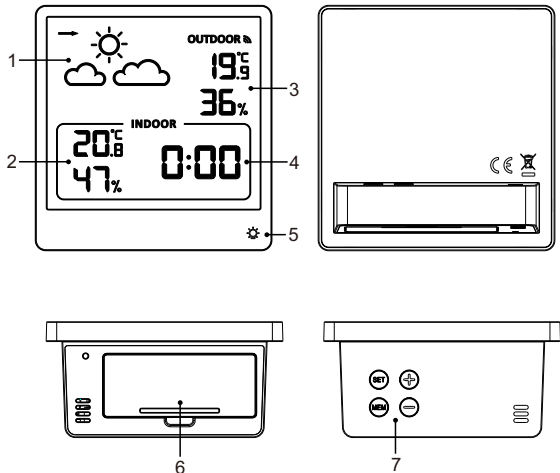

WF-50 Manuels d'utilisation

- 1: Prévisions météorologiques
- 2: Température et humidité intérieures
- 3: Température et humidité extérieures
- 4: Temps
- 5: Touche : [LUMIÈRE]
- 6: Compartiment à piles
- 7: Clé :

 — SET

 — MEM

 — UP

 — DOWN

Opération initiale :

- Ouvrez le couvercle du compartiment à piles de l'unité principale.
- Insérer 2 piles de type AAA (respecter les marques de polarité "+" et "-").
- Lorsque vous insérez les piles, toutes les icônes de l'écran LCD s'allument pendant 3 secondes et vous entendez un bip sonore, puis la température et l'humidité ambiantes sont détectées.
- L'hôte commence alors à établir une connexion avec le capteur extérieur à distance. Ce processus dure au maximum 3 minutes et est indiqué par un symbole d'antenne de réception clignotant dans le coin supérieur droit.
- A ce moment, ouvrez le couvercle du compartiment à piles de la télécommande, insérez 2 piles AAA en respectant la polarité (repères "+" et "-") et refermez le couvercle du compartiment à piles.

Réglage manuel de l'heure :

- Appuyez et maintenez le bouton **[SET]** pendant 2 secondes, "24Hr " commence à clignoter, et appuyez sur les boutons **[+]** et **[-]** pour régler format de chronométrage que vous souhaitez.
- Appuyez sur le bouton **[SET]** pour confirmer que l'élément a été réglé et passer à l'élément suivant, la séquence de réglage des éléments est la suivante :
24hr/12hr → heure → minute → Temps actuel → Unité de température (°C/°F)
- Lorsque vous réglez la valeur, appuyez sur les boutons **[+]** ou **[-]** et maintenez-les enfoncés pour effectuer un réglage rapide.
- Appuyez sur le bouton **[SET]** pour confirmer le dernier réglage et quitter la configuration, en revenant au mode normal.
- Lorsque le format 12 heures est sélectionné, "PM"



WF-50 Manuels d'utilisation

avant l'heure indique qu'il s'agit d'un post-méridien.

F.Y.I. :

➤ *Si aucune opération valide n'est effectuée dans les 20 secondes, l'appareil revient automatiquement au mode horaire normal à partir du mode réglé.*

Procédure de transmission RF

- L'unité principale commence automatiquement à recevoir la transmission du capteur à distance pour la température et l'humidité après l'insertion des piles.
- Le capteur à distance transmet automatiquement les données de température et d'humidité à l'unité principale une fois les piles insérées.
- Si l'unité principale ne parvient pas à recevoir la transmission du capteur à distance ("-.-" et "--" s'affichent sur l'écran LCD). Appuyez sur le bouton  et maintenez-le enfoncé pendant 2 secondes, l'icône RF  clignotera , l'unité principale effectuera un nouveau

WF-50 Manuels d'utilisation

balayage du signal du capteur à distance.

- Lorsque l'émetteur émet un signal d'avertissement de pile faible, le symbole clignotant de pile faible "" s'affiche.

Valeur numérique maximale / minimale de la mémoire

- ▶ Lorsque la température et l'humidité s'affichent sur l'écran LCD, l'unité principale commence à enregistrer les valeurs numériques maximales et minimales de la température et de l'humidité.
- ▶ Appuyer sur le bouton **【MEM】**, l'écran LCD affiche les valeurs maximales de température et d'humidité. Appuyez à nouveau sur le bouton **【MEM】** lorsque les valeurs maximales sont affichées pour afficher la température et l'humidité minimales.
- ▶ en même temps, les mentions "**MAX**" ou "**MIN**" s'affichent sur l'écran LCD.

WF-50 Manuels d'utilisation

- ▶ La valeur maximale/minimale de la température et de l'humidité sera à nouveau enregistrée après avoir appuyé sur le bouton **MEM** pendant 3 secondes.
- ▶ La valeur de la mémoire du jour sera automatiquement effacée à 0:00 tous les soirs.











Fonction de prévision météorologique

Attention : Veuillez tenir compte des prévisions météorologiques de votre service local de prévisions météorologiques ainsi que des prévisions de votre station météorologique. En cas de divergence entre les informations fournies par votre appareil et celles du service local de prévisions météorologiques, c'est l'avis de ce dernier qui fait foi.

- ▶ Les prévisions météorologiques sont calculées à partir de l'évaluation des fluctuations de la pression barométrique et peuvent s'écarter des conditions météorologiques réelles.
- ▶ La station météo affiche les symboles météorologiques

WF-50 Manuels d'utilisation

suivants :

Sunny		
Slightly cloudy		
Cloudy		-----
Rainy		
Heavy rainy		
Snowy		

Affichage des tendances

► L'écran LCD affiche la tendance actuelle de la pression atmosphérique.

Augmentation de la pression : "  "

Maintenir : "  "

Déclin : "  "

Éclairage de fond

► Appuyez sur le bouton **【LUMIÈRE】** pour allumer le rétroéclairage pendant 10 secondes.

Caratteristiche:

- ▶ Ora in formato opzionale 12/24 ore
- ▶ Campo di rilevamento della temperatura interna: $-9,9^{\circ}\text{C}$
 $\sim +50^{\circ}\text{C}$ e $+14,2^{\circ}\text{F}$ $\sim +122^{\circ}\text{F}$
- ▶ Intervallo di temperatura esterna: da -40°C a $+70^{\circ}\text{C}$
(da -40°F a $158,0^{\circ}\text{F}$)
- ▶ Campo di rilevamento dell'umidità interna ed esterna:
 $20\% \sim 95\%$.
- ▶ Unità di misura della temperatura: $^{\circ}\text{C} \& ^{\circ}\text{F}$
- ▶ Interrogazione della memoria per i valori massimi e minimi di temperatura e umidità
- ▶ Indicazione del trend di variazione della pressione
- ▶ Previsioni meteo
- ▶ Alimentazione:
Batteria: 2 x LR03 AAA

Aspetto della produzione

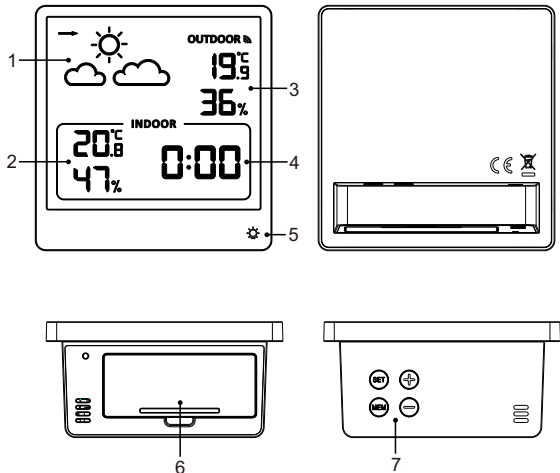

- 1: Previsioni del tempo
- 2: Temperatura e umidità interna
- 3: Temperatura e umidità esterna
- 4: Tempo
- 5: Tasto a sfioramento: [LUCE]
- 6: Vano batteria
- 7: Chiave:

 — SET

 — MEM

 — UP

 — DOWN

Funzionamento iniziale:

- Aprire il coperchio del vano batteria dell'unità principale.
- Inserire 2 batterie AAA (rispettare i segni di polarità "+" e "-").
- Quando si inseriscono le batterie, tutte le icone sul display LCD si accendono per 3 secondi e si sente un segnale acustico, per poi rilevare la temperatura e l'umidità ambientale.
- A questo punto l'host inizierà a stabilire una connessione con il sensore remoto esterno. Questo processo dura al massimo 3 minuti e viene visualizzato dal simbolo dell'antenna di ricezione lampeggiante nell'angolo superiore destro.
- A questo punto, aprire il coperchio del vano batterie del sensore remoto, inserire 2 batterie AAA rispettando la polarità corretta (riferimento ai segni "+" e "-") e chiudere il coperchio del vano batterie.

Impostazione manuale dell'ora:

➤ Tenere premuto il pulsante **[SET]** per 2 secondi, la scritta "24Hr " inizia a lampeggiare e premere i pulsanti **[+]** e **[-]** per impostare il formato di temporizzazione desiderato.

➤ Premere il pulsante **[SET]** per confermare l'impostazione della voce e passare alla successiva, la sequenza delle voci di impostazione è la seguente:

24 ore/12 ore → ora → minuto → tempo attuale → Unità di temperatura (°C/°F)

➤ Quando si regola il valore, tenere premuti i pulsanti **[+]** o **[-]** per regolare rapidamente.

➤ Premere il pulsante **[SET]** per confermare l'ultima impostazione e uscire dalla configurazione, tornando alla modalità normale.

➤ Quando si seleziona il formato a 12 ore, la dicitura "PM" prima dell'ora indica che è post meridiem.

Manuali d'uso di WF-50

F.Y.I.:

➤ *Se non viene eseguita alcuna operazione valida entro 20 secondi, il sistema torna automaticamente alla modalità oraria normale dalla modalità impostata.*

Procedura di trasmissione RF

- Dopo l'inserimento delle batterie, l'unità principale inizia automaticamente a ricevere la trasmissione dal sensore remoto di temperatura e umidità.
- Il sensore remoto trasmette automaticamente i dati di temperatura e umidità all'unità principale dopo l'inserimento delle batterie.
- Se l'unità principale non riesce a ricevere la trasmissione dal sensore remoto ("-.-" e "--" appaiono sul display LCD). Tenere premuto il pulsante **【 — 】** per 2 secondi, l'icona RF  lampeggerà, l'unità principale effettuerà una nuova scansione del segnale del sensore remoto.

Manuali d'uso di WF-50

- Quando si riceve un segnale di avviso di batteria scarica dal trasmettitore, viene visualizzato il simbolo lampeggiante di batteria scarica " ". 

Valore numerico massimo/minimo della memoria

- ▶ Quando la temperatura e l'umidità vengono visualizzate sul display LCD, l'unità principale inizia a registrare il valore numerico massimo e minimo di temperatura/umidità.
- ▶ Premere il pulsante **【MEM】**, l'LCD visualizzerà il valore massimo di temperatura e umidità. Premere nuovamente il pulsante **【MEM】** mentre sono visualizzati i valori massimi per visualizzare la temperatura e l'umidità minime.
- ▶ contemporaneamente, sul display LCD vengono visualizzati "MAX" o "MIN".
- ▶ Il valore massimo/minimo della temperatura e dell'umidità viene registrato nuovamente dopo aver tenuto premuto il pulsante **【MEM】** per 3 secondi.

Manuali d'uso di WF-50











- ▶ Il valore di memoria del giorno viene cancellato automaticamente alle 0:00 di ogni notte.

Funzione di previsione meteorologica

Attenzione: Tenere conto delle previsioni del servizio meteo locale e di quelle della propria stazione meteorologica. In caso di discrepanze tra le informazioni fornite dal dispositivo e quelle fornite dal servizio di previsioni meteorologiche locale, si prega di considerare come autorevole il parere di quest'ultimo.

- ▶ Le previsioni del tempo sono calcolate in base alla valutazione delle fluttuazioni della pressione barometrica e possono discostarsi dalle condizioni meteorologiche reali.
- ▶ La stazione meteorologica visualizza i seguenti simboli meteo:

Manuali d'uso di WF-50

Sunny		
Slightly cloudy		
Cloudy		-----
Rainy		
Heavy rainy		
Snowy		

Visualizzazione della tendenza

► Il display LCD visualizza l'andamento della pressione atmosferica corrente.

Aumento di pressione: "  "

Mantenere: "  "

Declino: "  "

Illuminazione di sfondo

► Toccare il pulsante **【LUCE】** per accendere la retroilluminazione per 10 secondi.