



Erweitertes Benutzerhandbuch zum **RADDY** RF919

V2.2, 03.06.2024

**Vielen Dank, dass Sie sich für das RADDYRF919
entschieden haben.**

**Bitte lesen Sie dieses erweiterte Benutzerhandbuch
vor dem Gebrauch sorgfältig durch und
bewahren Sie es zum späteren Nachschlagen auf.**

Inhaltsverzeichnis

Inhaltsverzeichnis.....	2
1 Produktübersicht.....	7
2 Produkteigenschaften	8
3 Lieferumfang.....	10
4 Erste Schritte.....	11
5 Funktion der Bedienelemente	13
5.1 Taster unterhalb der primären Anzeige	13
5.2 Taster unterhalb der sekundären Anzeige	14
5.3 Taster im Umfeld des Abstimm-Knopfes	16
5.4 Taster im Bereich des numerischen Ziffernfeldes	17
5.5 Bedienelemente und Anschlüsse auf der rechten Seite des Radios	18
5.6 Schalter und Buchse auf der Rückseite	19
5.6.1 3,5mm Klinkenbuchse für externe Antenne	19
5.6.2 Automatik-Modus für MW and SW	19
5.6.3 Manueller Modus für MW, SW1 und SW2	20
5.6.3.1 Manuelle Mittelwellen-Abstimmung	20
5.6.3.2 Manuelle Kurzwellen-Abstimmung	20
5.7 Schalter und Buchsen an der Oberseite	20
5.7.1 SMA-m Buchse für WT-Antenne.....	20
5.7.2 3,5mm Klinkenbuchse für externe Ringantenne	21
5.7.3 Schalter zum Aktivieren der externen Ringantenne	21
6 Primäre und sekundäre Anzeige	22
6.1 Primäre Anzeige.....	22
6.2 Symbole der primären Anzeige.....	22

6.3	<i>Texte auf der primären Anzeige</i>	25
6.4	<i>Sekundäre Anzeige</i>	26
7	Funktionen	27
7.1	<i>Ein-/Ausschalten</i>	27
7.1.1	Radio ein-/ausschalten.....	27
7.1.2	Einschlaf-Timer einstellen.....	27
7.2	<i>Lautstärke einstellen</i>	27
7.3	<i>Radioempfang</i>	27
7.3.1	Unterstützte Frequenzbänder.....	28
7.3.2	Frequenzstartpunkt für UKW-Empfang.....	28
7.3.3	Frequenzstartpunkt und Schrittweite für Mittelwellenempfang.....	29
7.3.4	Suche aktiver Radiosender	29
7.3.4.1	Manuelles Suchen von Frequenzen mit den Abstimm-Tasten.....	29
7.3.4.2	Automatische Frequenzsuche mit den Abstimm-Tasten.....	30
7.3.4.3	Suchen und Speichern von aktiven Radiosendern mit der SCAN-Taste.....	30
7.3.4.4	Suche durch Drehen des Abstimm-Knopfes.....	30
7.3.5	Auswahl einer Meterwelle	31
7.3.6	Manuelle Kanalspeicherung.....	32
7.3.7	Aufruf eines zuvor gespeicherten Kanals.....	32
7.3.8	Löschen von Kanälen	32
7.3.9	Wetterbandempfang in Nordamerika	32
7.3.10	Empfangseinstellungen	33
7.3.10.1	FM-Empfangseinstellungen	34
7.3.10.2	SW- (AM) und CB-Empfangseinstellungen	35
7.3.10.3	SW (SSB), VHF und UHF Empfangseinstellungen	36
7.3.10.4	Flugfunk (engl. AIR) Empfangseinstellungen.....	37
7.3.11	Wahl der Frequenzbandbreite	38
7.3.12	Demodulation bei Empfang von Kurzwelle.....	38
7.3.13	Demodulation bei Empfang anderer Frequenzbänder.....	39
8	Nutzung einer TF Speicherkarte	40
8.1	<i>TF Speicherkarte einsetzen</i>	40
8.2	<i>Automatische Wiedergabe von Musikstücken</i>	40
8.3	<i>Aufnahme auf TF Speicherkarte</i>	41
9	Equalizer-Einstellung	42
10	Bluetooth-Betrieb	43
10.1	<i>Bluetooth-Verbindung herstellen</i>	43
10.2	<i>Bluetooth-Verbindung trennen</i>	43
11	Steuerung über APP	44
11.1	<i>Benutzeroberfläche der APP</i>	45
11.2	<i>Symbole und Steuerelemente der APP</i>	46

11.3	<i>Betriebsarten der APP</i>	49
11.3.1	Wiedergabe von TF Speicherkarte	49
11.3.2	PC-Modus.....	50
11.3.3	Bluetooth-Audio-Modus	50
12	Verwendung des Verriegelungsschalters	50
13	Einstellen von Uhrzeit und Datum	51
14	Einstellen des Weckers	52
14.1	<i>Wecker ausschalten</i>	53
14.2	<i>Wecken bestätigen</i>	53
15	System-Einstellungen.....	54
16	Laden über USB-C	56
17	Nutzung als TF Speicherkartenleser	56
18	AUX-Eingang	56
19	Temperaturanzeige	56
20	Nutzung von Antennen.....	57
20.1	<i>Eingebaute Ferritantenne</i>	58
20.2	<i>Empfangs-Betrieb</i>	58
20.2.1	Anschlüsse für externe Antennen.....	58
21	Frequenzen einiger Stationen.....	59
21.1	<i>Kurzwellen-Sender</i>	59
21.2	<i>GMRS/FRS-Frequenzen</i>	60
21.3	<i>PMR446-Frequenzen</i>	60
22	Reinigung und Wartung.....	61
23	Sicherheitshinweise	61
24	Probleme und ihre Lösung	62
25	Technische Daten	63
25.1	<i>Grundsätzliche technische Daten</i>	63
25.2	<i>Abgedeckte Frequenzbänder</i>	63
26	Zertifizierungen	64
27	Weitergehende Dokumente	65

Über **RADDY**

Unser Auftrag: Bleiben Sie in Verbindung, während Sie die Natur genießen.

Wir alle könnten ein bisschen mehr Zeit im Freien gebrauchen. Wenn wir uns von der Couch erheben und den Blick vom Bildschirm lösen, können wir einige schöne Dinge sehen. Doch auch wenn wir die Natur genießen, kann es schön sein, ein paar moderne Annehmlichkeiten zu haben.

Von Kurzwellenradios bis zu Notfunkgeräten, von Wetterstationen bis zu Solarpanels und allem, was dazwischen liegt, bieten wir eine Reihe von Outdoor- und Notfallvorsorgeprodukten an, mit denen Sie sich schützen oder einfach nur die Natur genießen können, während Sie mit dem Rest der Welt in Verbindung bleiben.

Wir glauben, dass die Vorbereitung auf das, was kommen mag, genauso wichtig ist wie die Freude an der Natur.

Be prepared, get Raddy, and HAVE FUN!

Bitte zögern Sie nicht, uns per E-Mail über support@iraddy.com zu kontaktieren. Wir werden unser Bestes tun, um Ihr Anliegen zu lösen.

Copyright© 2024 by RADDY

Alle Rechte vorbehalten. Dieses Handbuch oder ein Teil davon darf ohne schriftliche Genehmigung des Herausgebers weder vervielfältigt noch in irgendeiner Weise verwendet werden, mit Ausnahme von kurzen Zitaten in kritischen Rezensionen und bestimmten anderen nichtkommerziellen Verwendungen, die durch das Urheberrecht erlaubt sind. Für Genehmigungsanfragen wenden Sie sich bitte an den Herausgeber.

Haftungsausschluss

Dieses Dokument basiert auf der Version des Handbuchs, das dem Radio beiliegt, enthält aber viele Verbesserungen und Korrekturen. Es beschreibt alle Details, die Sie wissen müssen, um wirklich alles aus Ihrem RF919 herauszuholen.

Sollte etwas nicht so funktionieren, wie Sie es erwarten, wenden Sie sich bitte an unseren Support. Unser Support ist nur über support@iraddy.com erreichbar. Wenn Sie etwas finden, das korrigiert werden muss oder hinzugefügt werden sollte, lassen Sie es uns bitte über dieselbe E-Mail-Adresse wissen.

Android™, IOS™ und Windows™ sind Eigentum ihrer jeweiligen Besitzer. Sollte eine Markenzuordnung fehlen, falsch oder fehlerhaft sein, kontaktieren Sie uns bitte so schnell wie möglich, um dies zu korrigieren.

Revisionshistorie dieses Dokuments

Wir sind ständig bemüht, unsere Handbücher entsprechend dem Feedback unserer Kunden zu aktualisieren. Wenn Sie einen Aspekt in diesem Dokument vermissen oder der Meinung sind, dass etwas falsch oder irreführend beschrieben wurde, können Sie uns gerne ein Feedback an support@iraddy.com geben. Wir werden unser Bestes tun, um die nächste Version dieses Dokuments für Sie noch wertvoller zu gestalten.

Revision	Änderungen	veröffentlicht
V2.2	<ul style="list-style-type: none">• Das erweiterte Benutzerhandbuch wird bei zukünftigen Lieferungen mitgeliefert	03.06.2024
V2.1	<ul style="list-style-type: none">• Zahlreiche Ergänzungen und Korrekturen• Kapitel zur APP-Benutzung mit Screenshots hinzugefügt• Alle Inhalte überarbeitet und mit dem Radio abgeglichen	16.04.2024
V1.0	<ul style="list-style-type: none">• Ursprüngliche Version, die mit dem Radio geliefert wird	08.04.2024

1 Produktübersicht





Unser Ziel bei der Entwicklung neuer Produkte war immer die kontinuierliche Innovation und die Erfüllung der Bedürfnisse der Benutzer. Wir hoffen, dass Ihnen unser sorgfältig hergestelltes RADDY RF919-Radio gefällt. Es soll den Menschen, die gerne Radiosender auf der ganzen Welt hören, noch mehr Freude bereiten wird. Dies ist ein Breitband-Multifunktionsradio. Für weitere Details lesen Sie bitte dieses ausführliche Benutzerhandbuch.



2 Produkteigenschaften

- Das **RADDY** RF919 kann Aussendungen auf LW, MW, SW, CB, FM, AIR, VHF, WB und UHF empfangen. Es unterstützt verschiedene Arten der Demodulation (FM, STEREO, AM, LSB, USB), Bandbreiteneinstellungen (BW) je nach verwendetem Frequenzband, Dämpfung für lokale Stationen, Vorverstärker für DX-Stationen, Doppel-Tuning-Drehknopf für schnelle/langsame Abstimmung, Magnetstabantenne für LW- und MW-Empfang, eine ausziehbare Stabantenne für alle anderen Bänder, Anschlussbuchse für selbstgebaute MW/SW-Schleifenantennen usw. für beste Empfangsergebnisse.
- Das Radio unterstützt mehrere Möglichkeiten zur Auswahl eines Radiosenders:
 - Eingabe der Kanalnummer über die Zifferntastatur
 - Tuning-Feinabstimmung
 - Schnellabstimmung mit dem Tuning-Knopf
 - Zifferntastatur zur automatischen Auswahl und zum automatischen Suchen und Speichern eines Kanals.
- Im Empfangsmodus kann das Radio bis zu 1.600 Kanäle in seinem großen Speicher ablegen (FM/MW/SW/VHF/UHF/LW/CB/AIR: jeweils 200 Kanäle).
- Das Radio verfügt über zwei Anzeigen, eine primäre Anzeige (für die verschiedenen Betriebsmodi) und eine sekundäre Anzeige (für Audiopegel, Zeit, Signalstärke usw.). Bei der primären Anzeige handelt es sich um ein Film-Super-Twisted (FSTN)-Display mit vertikaler Ausrichtung (VA), das dem Benutzer die höchste Kontrastrate und eine hervorragende Lesbarkeit bietet. Die primäre Anzeige misst 3,54 Zoll im Durchmesser und hat ein Anzeigefenster von 82,9 mm * 45,2 mm, während das Fenster der sekundären Anzeige 47,5 mm * 35,56 mm groß ist.
- Die Farbe der Hintergrundbeleuchtung der primären Anzeige ist wählbar.
- Das Radio kann mit einer mobilen APP (Android und IOS werden unterstützt) in einem Radius von ca. 20 m ferngesteuert werden.
- Die fortschrittliche Audiotechnologie ermöglicht eine Bluetooth-Verbindung für kabellose Musikwiedergabe.
- TF-Karten (microSD-Größe) mit bis zu 256 GB für MP3-, WMA-, WAV-, APE- und FLA-Dateien werden zum Speichern Ihrer Lieblingsmusik unterstützt.
- Zwei leistungsstarke und austauschbare 18650 2500mAh Lithium-Batterien mit einer Gesamtkapazität von 5000 mAh sorgen für eine lange Betriebsdauer.
- Die Meterwellen sind bereits unterteilt. SW (AM) hat 15-Meter-Wellen, SW (SSB) hat 10-Meter-Wellen, AIR hat 5-Meter-Wellen, VHF und UHF haben jeweils 8-Meter-Wellen, so dass Sie zwischen den Frequenzen wechseln und Ihren Kanal schnell suchen können.
- Wenn Musik abgespielt wird, wird der aktuelle Audiopegel angezeigt.
- Je nach Bedarf hören Sie entweder über den 7.5cm Breitband-Lautsprecher mit 20W und BASS-Effekt oder über einen Stereo-Kopfhörer, der an die 3,5-mm-Klinkenbuchse auf der rechten Seite des **RADDY** RF919 angeschlossen ist.

- Das Radio ist unabhängig von nationalen Grenzen.
 - FM hat drei Startfrequenzen zur Auswahl:
 - FM1: 87.5-108 MHz
 - FM2: 76.0-108 MHz
 - FM3: 64.0-108 MHz
 - AM verfügt über zwei Startfrequenzen, aus denen Sie wählen können:
 - AM 522-1710 kHz (Schrittweite: 9 kHz):
 - AM: 520-1710 kHz (Schrittweite: 10 kHz)
- Im Wiedergabemodus der TF-Karte werden 4 Modi unterstützt:

Icon	Wiedergabe-Modus
	Wiederholen der Titel im aktuellen Ordner
	Zufälligen Titel abspielen
	Alle Titel wiederholen
	Wiederholung des aktuellen Titels

- Audio-Streams können auf einer eingelegten TF-Karte als MP3 mit 160 kBit/s aufgezeichnet werden.
- Tastatursperre (auf der rechten Seite des Radios), um versehentliche Änderungen zu verhindern.
- Ein Einschlaf-Timer kann auf 90, 80, 70, 60, 50, 40, 30, 20 und 10 Minuten eingestellt werden.
- Es können zwei unabhängige Alarmzeiten für das geplante Einschalten eingestellt werden.
- Wenn das geplante Einschalten ausgewählt wurde, kann auch die Ausschaltzeit nach dem geplanten Einschalten eingestellt werden.
- Die Beleuchtungszeit für die primäre Anzeige, die sekundäre Anzeige als auch die Tasten kann unabhängig voneinander eingestellt werden. Dies erlaubt eine einfache Bedienung des Radios selbst bei Dunkelheit.
- Verschiedene Equalizer-Einstellungen passen das Radio an Ihre persönlichen Vorlieben an.
- Die aktuelle Temperatur, Uhrzeit und das Datum können auf der primären Anzeige dargestellt werden.
- Wenn das Radio über USB mit einem PC verbunden ist, kann es als TF-Kartenleser als auch externer PC-Lautsprecher fungieren.
- Falls Sie die Einstellungen des Radio einmal komplett durcheinander gebracht haben, können Sie es auf die Werkseinstellungen zurücksetzen.

3 Lieferumfang

Vielen Dank, dass Sie sich für das **RADDY** RF919 entschieden haben. Wir empfehlen Ihnen, zunächst den in der folgenden Tabelle aufgeführten Lieferumfang zu überprüfen und die Verpackung für eine spätere Aufbewahrung aufzubewahren. Sollte etwas fehlen oder beschädigt sein, wenden Sie sich bitte umgehend an Ihren Händler.











Artikel	Anzahl	Abbildung
RADDY RF919 Hochleistungs Allband-Radio	1	 <p>Farbe je nach bestelltem Artikel</p>
Trageriemen	1	
USB-C-Ladekabel	1	
Schraubendreher	1	
Pinsel	1	
Erweitertes Benutzerhandbuch	1	

4 Erste Schritte

Dieses Kapitel umfasst nur zwei Seiten und ist für Kunden gedacht, die mit ihrem RADDY RF919 möglichst umgehend die ersten UKW-Radiosender hören möchten, ohne zuerst das gesamte Handbuch lesen zu müssen.

Die rot eingekreisten Zahlen geben die Position des Bedienelements für den entsprechenden Schritt an, wie auf der nächsten Seite beschrieben.



1. Klappen Sie die Stabantenne an der Oberseite des Radios vorsichtig aus und richten Sie sie zum Himmel.
2. Ziehen Sie die Stabantenne vorsichtig auf ihre maximale Länge aus.
3. Drücken Sie kurz [ VOL-] oder [ VOL+], um die Hintergrundbeleuchtung einzuschalten.
4. Drücken Sie unmittelbar danach kurz [**SLEEP** ], um das Radio einzuschalten.
5. Das Radio sollte sich nun im "FM"-Empfangsmodus befinden. Ist dies nicht der Fall, drücken Sie [], bis es sich im "FM"-Empfangsmodus befindet.
6. Drücken Sie lange auf [], um das aktuelle Frequenzband zu durchsuchen und alle gefundenen Radiosender auf separaten Kanälen zu speichern. Dieser Vorgang kann einige Minuten dauern.
" **PRESET** " blinkt während des Vorgangs in der Hauptanzeige. Sie hören den ersten gefundenen Radiosender, sobald der Suchlauf abgeschlossen ist.
7. Drücken Sie kurz [], bis auf der primären Anzeige " **PRESET** " ständig zu sehen ist. Dadurch wird der Kanalmodus aktiviert und die im vorherigen Schritt gespeicherten Kanäle sind leicht verfügbar.
8. Verwenden Sie [] und [], um einen der gespeicherten Radiosender auszuwählen.
9. Verwenden Sie [ VOL-] und [ VOL+], um die Lautstärke einzustellen.





















Hören Sie sich nun Ihr neues **RADDY** RF919 an. Lesen Sie währenddessen die restlichen Seiten dieser Anleitung.













Drücken Sie lange auf [**SLEEP** ], um das Radio auszuschalten.

5 Funktion der Bedienelemente





Das **RADDY** RF919 ist mit drei Antennenbuchsen zum Anschluss externer Antennen, zwei Anzeigen, zwei Abstimmrädern sowie diversen Schaltern und Tasten ausgestattet. In diesem Kapitel werden alle diese Elemente kurz erklärt.





5.1 Taster unterhalb der primären Anzeige

Taste	Funktion
	<ul style="list-style-type: none"> • Wenn das Radio in Betrieb ist, drücken Sie kurz [, um die Stummschaltung ein- und auszuschalten. Wenn die Stummschaltung aktiviert ist, blinkt "". • Drücken Sie im VHF/UHF/AIR/CB/SW-Modus 2 Sekunden lang [, um die Rauschsperre zu aktivieren ("") oder zu deaktivieren ("").
RADIO BAND	Drücken Sie im Empfangsmodus kurz [ , um zwischen  ,  ,  und  zu wechseln.
SUB BAND	<ul style="list-style-type: none"> • Drücken Sie im UKW/MW-Modus kurz [, um den UKW- oder MW-Empfangsbereich zu wählen. Siehe dazu Kapitel 7.3.2 "Frequenzstartpunkt für UKW-Empfang" auf Seite 28 sowie 7.3.3 „Frequenzstartpunkt und Schrittweite für Mittelwellenempfang“ auf Seite 29. • Drücken Sie im SW/UHF/VHF/AIR-Modus kurz [, um zwischen den verschiedenen SW&UHF&VHF&AIR-Meterwellen zu wechseln. Siehe dazu Kapitel 7.3.5 "Auswahl einer Meterwelle" auf Seite 31. • Drücken Sie bei der Wiedergabe von TF Speicherkarte kurz [, um zwischen den Wiedergabemodi zu wechseln: "Aktuellen Ordner wiederholen", "Zufälligen Titel abspielen", "Alle Titel wiederholen" und "Aktuellen Titel wiederholen". Siehe Kapitel 8.2 "Automatische Wiedergabe von Musikstücken" auf Seite 40. • Drücken Sie bei der Wiedergabe von TF Speicherkarte lange auf [, um den aktuellen Titel nochmals von vorne wiederzugeben.
UHF VHF	Drücken Sie im Empfangsmodus kurz [ , um zwischen AIR ,  ,  , VHF und UHF umzuschalten.
BW DEMOD	<ul style="list-style-type: none"> • Drücken Sie im Empfangsmodus kurz [, um die Bandbreite einzustellen. Siehe Kapitel 7.3.11 „Wahl der Frequenzbandbreite“ auf Seite 38 • Drücken Sie im FM/SW-Empfangsmodus lange auf [, um den Demodulationstyp einzustellen. Siehe Kapitel 7.3.12 "Demodulation bei Empfang von Kurzwelle" auf Seite 38 sowie 7.3.13 "Demodulation bei Empfang anderer Frequenzbänder" auf Seite 39.











Taste	Funktion
	<ul style="list-style-type: none"> • Drücken Sie im LW-, MW-, SW-, CB-, VHF-, WB- und UHF-Modus kurz [, um den Antennenmodus zu wählen: <ul style="list-style-type: none"> ○  Das Antennensignal wird um +20 dB vorverstärkt, um den Empfang schwacher Signale zu ermöglichen ○  manuelle Abstimmung der eingebauten Antenne (einschließlich Stabantenne/Ferritantenne) ○  Externe Antenne (einschließlich WT-Antenne und externe Ringantenne)
	Im LW-, MW-, SW-, CB-, VHF-, WB- und UHF-Modus, wenn weder die manuelle Abstimmung der eingebauten Antenne noch die externe Antenne ausgewählt ist, drücken Sie kurz [ , um zwischen den Modi "  " und "  " zu wechseln.
	<ul style="list-style-type: none"> • Wenn das Radio im Empfangsmodus ist, drücken Sie kurz [, um zwischen Bluetooth-, TF-Wiedergabe- und PC-Modus zu wechseln (fungiert dabei als TF-Kartenleser und Audioausgabegerät für den über USB angeschlossenen PC) • Drücken Sie lange auf [, um die Bluetooth-Verbindung im Bluetooth-Modus zu trennen. • Wenn das Radio ausgeschaltet ist und nur noch die Uhrzeit angezeigt wird, drücken Sie lange auf [, um die Verbindung mit der APP zu trennen.



5.2 Taster unterhalb der sekundären Anzeige

Taste	Funktion
	<ul style="list-style-type: none"> • Wenn das Radio nicht in Betrieb ist, sondern sich im Anzeigemodus befindet, drücken Sie lange auf [TIME/SET], um die Uhrzeit über die primäre Anzeige einzustellen. Siehe Kapitel 13 „Einstellen von Uhrzeit und Datum“ auf Seite 51. • Sofern die primäre Anzeige des Radios im Menü für die Systemeinstellungen so eingestellt ist, dass sie 5-30 Sekunden lang leuchtet (siehe Kapitel 15 “System-Einstellungen“ auf Seite 54 für Details zu "A-LCD SETTING"), drücken Sie kurz auf [TIME/SET], um die Hintergrundbeleuchtung der primären Anzeige dauerhaft einzuschalten. Dies wird durch "" unten links auf der primären Anzeige signalisiert. Durch erneutes kurzes Drücken von [TIME/SET] wird die Beleuchtungszeit auf den im Menü für die Systemeinstellungen eingestellten Wert zurückgesetzt und das "" erlischt wieder. Falls im Menü für die Systemeinstellungen die Zeit für die primäre Anzeige auf "FULL" eingestellt wurde, ist die Hintergrundbeleuchtung ständig eingeschaltet, unabhängig vom Status des Symbols ".

Taste	Funktion
ALARM	<ul style="list-style-type: none"> • Wenn die sekundäre Anzeige des Radios im Menü für die Systemeinstellungen so eingestellt ist, dass sie 5-30 Sekunden lang leuchtet (siehe Kapitel 15 "System-Einstellungen" auf Seite 54 für Details zu "B-LCD SETTING"), drücken Sie kurz [ALARM], um die Hintergrundbeleuchtung der sekundären Anzeige dauerhaft einzuschalten. Dies wird durch "☼" unten links auf der primären Anzeige visualisiert. Durch erneutes kurzes Drücken von [TIME/SET] wird die Beleuchtungszeit auf den im Menü für die Systemeinstellungen festgelegten Wert zurückgesetzt und das "☼" erlischt wieder. • Falls im Menü für die Systemeinstellungen die Zeit für die sekundäre Anzeige auf "FULL" eingestellt wurde, ist die Hintergrundbeleuchtung ständig eingeschaltet, unabhängig vom Status des Symbols "☼". • Um den Wecker zu stellen, lange auf [ALARM] drücken. Kapitel 14 „Einstellen des Weckers“ beschreibt den Vorgang im Detail ab Seite 52.
DISPLAY	<ul style="list-style-type: none"> • Drücken Sie im Uhrzeit-/Bluetooth-/TF-Karten-Wiedergabemodus kurz [DISPLAY], um die Weckzeit 1 auf der sekundären Anzeige auszugeben. Beim zweiten kurzen Drücken von [DISPLAY] wird die Weckzeit 2 auf der sekundären Anzeige ausgegeben und beim dritten Drücken von [DISPLAY] wird schließlich wieder die aktuelle Zeit auf der sekundären Anzeige ausgegeben. • Drücken Sie im Empfangsmodus kurz die Taste [DISPLAY], um zwischen der SNR/RSSI- und der aktuellen Zeitanzeige auf der sekundären Anzeige hin- und her zu schalten.
SLEEP 	<ul style="list-style-type: none"> • Drücken Sie eine beliebige Taste, um das Licht einzuschalten und die Uhrzeit anzuzeigen. Wenn die Uhrzeit angezeigt wird, drücken Sie kurz auf [SLEEP ], um das Radio einzuschalten. Drücken Sie im Empfangsmodus lange auf [SLEEP ], um das Radio auszuschalten. Siehe auch Kapitel 7.1.1 „Radio ein-/ausschalten“ auf Seite 27. • Drücken Sie lange auf [SLEEP ], um die Ausschaltzeit für den Ruhezustand einzustellen. Siehe auch Kapitel 7.1.2 „Einschlaf-Timer einstellen“ auf Seite 27.



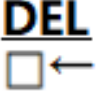





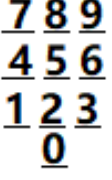
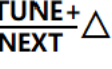

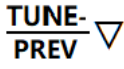

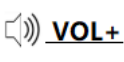

5.3 Taster im Umfeld des Abstimm-Knopfes

Taste	Funktion
	<ul style="list-style-type: none"> • Drehen Sie im Empfangsmodus den inneren und äußeren Abstimmknopf [🌀], um eine Empfangsfrequenz auszuwählen. • Drehen Sie den äußeren Abstimmknopf [🌀], um den minimalen Schrittwert des aktuell gewählten Frequenzbandes schrittweise zu erhöhen/verringern. • Drücken Sie kurz auf den inneren Abstimmknopf [🌀], um die Frequenzschrittweite  zu ändern. Drücken Sie kurz auf den inneren Abstimmknopf [🌀], um die ausgewählte Frequenzschrittweite  zu bestätigen. • Drehen Sie den inneren Abstimmknopf [🌀], um die kleinste ausgewählte Ziffer schnell zu ändern, die dann zu blinken beginnt. Solange sie blinkt, können Sie durch kurzes Drücken des inneren Abstimm-Knopfes [🌀] zur nächsten Ziffer links von der aktuellen Ziffer wechseln. • Drehen Sie im TF-Karten-Wiedergabemodus den inneren und äußeren Abstimmknopf [🌀], um einen Song auszuwählen und drücken Sie den inneren Abstimmknopf [🌀], um Ihre Auswahl zu bestätigen. • Beim Einstellen des Zeit-, Wecker- oder System-Menüs drücken Sie den inneren Abstimmknopf [🌀], um den ausgewählten Parameter im entsprechenden Untermenü einzustellen.
<p>SCAN... ATS</p>	<ul style="list-style-type: none"> • Drücken Sie im VHF/UHF/AIR/CB-Modus kurz , um den Frequenz- Suchlaufmodus aufzurufen und nach Sendern mit Signalen zu suchen; wenn keine Sender gefunden werden, werden sie immer gesucht. Drücken Sie erneut , um den Frequenz- Suchlaufmodus zu verlassen. • Drücken Sie im Empfangsmodus (außer WB) 2 Sekunden lang auf , um alle gefundenen Sender automatisch in den Kanälen zu suchen/zu speichern. • Drücken Sie im WB-Empfangsmodus 2 Sekunden lang auf , um die automatische Suche nach WB-Kanälen zu starten/beenden.
<p>SET...</p> 	<ul style="list-style-type: none"> • Drücken Sie kurz , um zwischen der Temperaturanzeige und der Anzeige des jeweiligen Betriebsmodus zu wechseln. • Wenn das Radio eingeschaltet ist, drücken Sie lange auf , um das Menü für die Empfangseinstellungen aufzurufen. Siehe Kapitel 7.3.10 „Empfangseinstellungen“ auf Seite 33. • Wenn das Radio ausgeschaltet ist und nur die Uhrzeit angezeigt wird, drücken Sie lange auf , um das Menü für die allgemeinen System-Einstellungen aufzurufen. Siehe Kapitel 15 “System-Einstellungen” auf Seite 54.

Taste	Funktion
	<ul style="list-style-type: none"> Wählen Sie im Empfangsmodus einen zuvor gespeicherten Kanal aus und drücken Sie 2 Sekunden lang $[\overset{\text{DEL}}{\square}]$, um den ausgewählten Kanal zu löschen. Bei der manuellen Eingabe einer Zahl über die Zifferntastatur $[\overset{789}{\begin{smallmatrix} 7 & 8 & 9 \\ 4 & 5 & 6 \\ 1 & 2 & 3 \end{smallmatrix}}]$, die durch Drücken der Taste [EN] eingeleitet wird, drücken Sie $[\overset{\text{DEL}}{\square}]$, um die zuletzt eingegebene Ziffer zu löschen. Wählen Sie im TF Speicherkarten-Modus die zu löschende Aufnahme aus und drücken Sie 2 Sekunden lang auf $[\overset{\text{DEL}}{\square}]$. Wenn "DEL" auf der primären Anzeige blinkt, drücken Sie erneut lange auf $[\overset{\text{DEL}}{\square}]$, um den Löschvorgang zu bestätigen.
	<ul style="list-style-type: none"> Drücken Sie kurz $[\overset{\text{PRESET}}{\square}]$, um zwischen Kanal- und Frequenzmodus zu wechseln. Halten Sie $[\overset{\text{PRESET}}{\square}]$ 2 Sekunden lang gedrückt, um einen Kanal zu speichern, und drücken Sie $[\overset{\text{PRESET}}{\square}]$ erneut kurz, um die Speicherung zu bestätigen.



5.4 Taster im Bereich des numerischen Ziffernfeldes

Taste	Funktion
	<ul style="list-style-type: none"> Im Empfangsmodus: <ul style="list-style-type: none"> <i>Wählen Sie eine Frequenz:</i> Vergewissern Sie sich mit der Taste $[\overset{\text{PRESET}}{\square}]$, dass der Frequenzmodus ausgewählt ist. Drücken Sie nun kurz [EN], um eine Frequenz über die Zifferntastatur $[\overset{789}{\begin{smallmatrix} 7 & 8 & 9 \\ 4 & 5 & 6 \\ 1 & 2 & 3 \end{smallmatrix}}]$ einzugeben und bestätigen Sie mit [EN]. <i>Wählen Sie einen Kanal:</i> Drücken Sie direkt die Zifferntaste, um in den Kanalmodus zu wechseln, indem Sie die gewünschte Kanalnummer über den Ziffernblock $[\overset{789}{\begin{smallmatrix} 7 & 8 & 9 \\ 4 & 5 & 6 \\ 1 & 2 & 3 \end{smallmatrix}}]$ eingeben und mit [EN] bestätigen. <i>Manuelles Speichern eines Kanals:</i> Drücken Sie lange auf $[\overset{\text{PRESET}}{\square}]$, um in den Modus für das manuelle Speichern von Kanälen zu gelangen. Drücken Sie die Zifferntaste, um eine Adresse für die Kanalspeicherung auszuwählen, und drücken Sie kurz $[\overset{\text{PRESET}}{\square}]$, um zu bestätigen. Drücken Sie im TF Speicherkarten-Modus kurz $[\overset{789}{\begin{smallmatrix} 7 & 8 & 9 \\ 4 & 5 & 6 \\ 1 & 2 & 3 \end{smallmatrix}}]$ und [EN], um ein Musikstück auszuwählen
	<ul style="list-style-type: none"> Drücken Sie im Empfangsmodus kurz $[\overset{\text{TUNE+}}{\text{NEXT}} \Delta]$, um den Mindestschrittwert der Frequenz bei allen Marken schrittweise zu erhöhen. Halten Sie die Taste 2 Sekunden lang gedrückt, um die Kanäle automatisch zu suchen. Im TF Speicherkarten-Modus können Sie durch kurzes Drücken von $[\overset{\text{TUNE+}}{\text{NEXT}} \Delta]$ die nächste Musik abspielen und durch langes Drücken von $[\overset{\text{TUNE+}}{\text{NEXT}} \Delta]$ einen schnellen Vorlauf starten. Im Bluetooth-Wiedergabemodus $[\overset{\text{TUNE+}}{\text{NEXT}} \Delta]$ drücken Sie kurz auf diese Taste, um das nächste Musikstück abzuspielen.

Taste	Funktion
	<ul style="list-style-type: none"> • Drücken Sie im Empfangsmodus kurz [, um den Mindestfrequenzschrittweite der bei allen Frequenzbändern schrittweise zu verringern. Halten Sie [] 2 Sekunden lang gedrückt, um die Kanäle automatisch zu durchsuchen. • Drücken Sie im TF Speicherkarten-Modus kurz [, um das vorherige Musikstück abzuspielen, und drücken Sie lange [, um schnell rückwärts zu spielen. • Im Bluetooth-Wiedergabemodus drücken Sie kurz [, um das nächste Musikstück abzuspielen.
	Wenn das Radio in Betrieb ist, drücken Sie kurz/lang auf [ , um die Lautstärke zu erhöhen.
	Wenn das Radio in Betrieb ist, drücken Sie kurz/lang auf [ , um die Lautstärke zu verringern.
EN	<ul style="list-style-type: none"> • Drücken Sie im Empfangsmodus kurz auf [EN], um eine Frequenz über die Zifferntastatur [] auszuwählen, und drücken Sie zur Bestätigung erneut auf [EN]. • Im TF Speicherkarten-Modus drücken Sie kurz [] und [EN], um ein Musikstück gezielt auszuwählen.
	Wenn das Radio in Betrieb ist, drücken Sie kurz [ , um zwischen den Equalizer-Modi NORMAL, POP, ROCK, JAZZ, CLASSIC, COUNTRY und, abhängig von der Betriebsart NEWS, VOICE, DAC -ANALOG und CW zu wechseln

5.5 Bedienelemente und Anschlüsse auf der rechten Seite des Radios

Taste	Funktion
	Wenn im MW/SW-Modus eine externe T-förmige Antenne verwendet wird, richten Sie das SignalNoiseRatio (SNR) und die ReceivedSignalStrengthIndicator (RSSI) mit dem Abstimmknopf auf der rechten Seite des Funkgeräts aus. Je höher die Werte für SNR und RSSI sind, desto besser.
<ul style="list-style-type: none"> • UN-LOCK • RS-LOCK •LOCK 	<ul style="list-style-type: none"> • Schieben Sie den Schalter in die Position "UN-LOCK" und alle Tasten und Knöpfe sind entsperrt. • Schieben Sie den Schalter in die Position "RS-LOCK" und die Abstimmknöpfe sind gesperrt. • Schieben Sie den Schalter in die Position ".....LOCK" und alle Tasten und Abstimmknöpfe sind gesperrt (der Zustand des Schlosses)
AUX.	Wenn das Radio in Betrieb ist, schließen Sie an die 3,5mm Klinkenbuchse eine externe Audioquelle an und hören Sie die Musik von der externen Audioquelle.
	Wenn das Radio in Betrieb ist, stecken Sie den 3,5-mm-Klinkenstecker des Kopfhörerkabels ein, um Radio zu hören und den internen Lautsprecher zu deaktivieren.

Taste	Funktion
	Wenn das Radio eingeschaltet ist, legen Sie eine TF Speicherkarte ein, um die Wiedergabe der auf der eingelegten TF Speicherkarte gespeicherten Titel zu starten.
	<ul style="list-style-type: none"> • USB-C-Ladebuchse • Schließen Sie das Radio an den USB-Anschluss des PCs an, um es als externen TF Speicherkartenleser und externen Lautsprecher zu verwenden (das Radio muss eingeschaltet sein und sich im "PC"-Modus befinden).

5.6 Schalter und Buchse auf der Rückseite

Das **RADDY** RF919 wird mit einer eingebauten Stabantenne geliefert. Alternativ kann auch eine externe Antenne an das Radio angeschlossen werden, welche die interne Stabantenne ersetzt.

5.6.1 3,5mm Klinkenbuchse für externe Antenne

An die 3,5-mm-Klinkenbuchse mit der Bezeichnung "● EXT.ANT ●" auf der Rückseite des Radios kann eine externe Antenne angeschlossen werden. Sobald der 3,5-mm-Stecker in die 3,5-mm-Klinkenbuchse eingesteckt ist, wird die interne Stabantenne vom Radio deaktiviert. Die Anschlüsse der Klinkenbuchse auf der Rückseite des Funkgeräts sind wie folgt:

Pin	Signal
Spitze	Externe Antennenleitung
Ring	GND/Abschirmung
Abschirmung	GND/Abschirmung

5.6.2 Automatik-Modus für MW and SW

Normalerweise wird das Antennensignal im Automatikbetrieb über die folgenden HF-Kanäle geroutet

- 10db Abschwächung
- 20dB Abschwächung
- HighPassFilter (HPF) für Frequenzen oberhalb von 30 MHz,
- LowPassFilter (LPF) für Frequenzen unterhalb von 30 MHz
- LowNoiseAmplifier (LNA1) oder
- Direkte Verbindungdirect connection

zum geräuscharmen Verstärker LNA2.

Hinweise: Weitere Details zu den internen Baugruppen des Radios finden Sie im Kapitel 20 „Nutzung von Antennen“ auf Seite 57.

5.6.3 Manueller Modus für MW, SW1 und SW2

Alternativ kann das Antennensignal über den manuellen Antennentuner, der mit seinem manuellen Abstimmknopf [●] und dem manuellen Schalter auf der Rückseite des Funkgeräts abgestimmt wird, über die Auswahl des SW-Antennentuners zum gleichen geräuscharmen Verstärker LNA2 geleitet werden.

Bei Verwendung einer geeigneten externen Antenne, die an die Klinkenbuchse auf der Rückseite des **RADDY** RF919 angeschlossen wird, unterstützt das Radio eine manuelle Antennenabstimmung für MW, SW1 und SW2 mit Hilfe des manuellen Abstimmknopfes [●] auf der rechten Seite des Funkgeräts. Dies kann die Empfangsempfindlichkeit bis zu einem gewissen Grad verbessern, wenn es richtig eingesetzt wird. Wenn die Abstimmungsmethode jedoch nicht korrekt angewendet wird, kann die Empfangsleistung sogar schlechter sein als bei Verwendung der internen Antenne.

5.6.3.1 Manuelle Mittelwellen-Abstimmung

Wenn der Schalter in der Position "MW" steht, drehen Sie den manuellen Abstimmknopf [●] auf der rechten Seite des Funkgeräts und beobachten Sie die SNR- und RSSI-Werte auf der sekundären Anzeige. Je höher die Werte sind, desto besser. Die beste Position des manuellen Abstimmknopfes kann über die Klarheit des Tons ermittelt werden.

5.6.3.2 Manuelle Kurzwellen-Abstimmung

Wenn der Schalter entweder auf die Position "SW1" (5...15 MHz) oder auf die Position "SW2" (13...30 MHz) eingestellt ist, drücken Sie die Taste Antennenwahl [SEL], um die manuelle Abstimmung zu wählen. Auf der primären Anzeige wird "● [INTERNAL] ●" angezeigt. Drehen Sie nun den manuellen Abstimmknopf [●] auf der rechten Seite des Radios und beobachten Sie die SNR- und RSSI-Werte auf der sekundären Anzeige. Je höher die Werte sind, desto besser. Die beste Position des manuellen Abstimmknopfes kann über die Klarheit des Tons ermittelt werden.

5.7 Schalter und Buchsen an der Oberseite

Auf der Oberseite des **RADDY** RF919 befinden sich zwei weitere Buchsen für den Anschluss von externen Antennen.

5.7.1 SMA-m Buchse für WT-Antenne

Die mit "WT ●" bezeichnete SMA-m Buchse auf der Oberseite des Radios kann in Kombination mit einer Walky-Talky (WT)-Antenne verwendet werden, die für das gewählte Band geeignet ist (entweder VHF, UHF oder AIR-Band).

5.7.2 3,5mm Klinkenbuchse für externe Ringantenne

Wenn Sie mit der Erstellung einer eigenen Ringantenne für Langwelle (LW), Mittelwelle (MW) und Kurzwelle (SW) vertraut sind, können Sie diese an die 3,5-mm-Klinkenbuchse an der Oberseite des Funkgeräts anschließen. Die Anschlüsse sind wie folgt:

Pin	Signal
Spitze	EIN
Ring	GND/Abschirmung
Abschirmung	GND/Abschirmung

Achten Sie darauf, dass die LW-Antenne eine Induktivität von 2,2mH haben sollte. Die MW-Antenne sollte eine Induktivität von 250µH haben und die SW1-Antenne sollte eine Induktivität von 7,5µH haben (für den Frequenzbereich 2,4...8MHz). Die SW2-Antenne kann auch nur eine Ringantenne sein. Das Funkgerät hat eine eingebaute adaptive Abstimmfunktion für LW, MW und SW1, während diese Funktion für SW standardmäßig nicht aktiviert ist.

5.7.3 Schalter zum Aktivieren der externen Ringantenne

Um eine externe Antenne zu aktivieren, die an der 3,5-mm-Klinkenbuchse auf der Oberseite des Radios angeschlossen ist, drehen Sie den Schalter rechts neben der Klinkenbuchse von der Standardposition "OFF" in die Position "ON-ANT".

Achtung: Bitte achten Sie darauf, dass alle Antennenanschlüsse empfindlich in Bezug auf statische Elektrizität reagieren und sehr leicht beschädigt werden können, wenn Sie nicht penibel darauf achten dass dies nicht passieren kann.

6 Primäre und sekundäre Anzeige





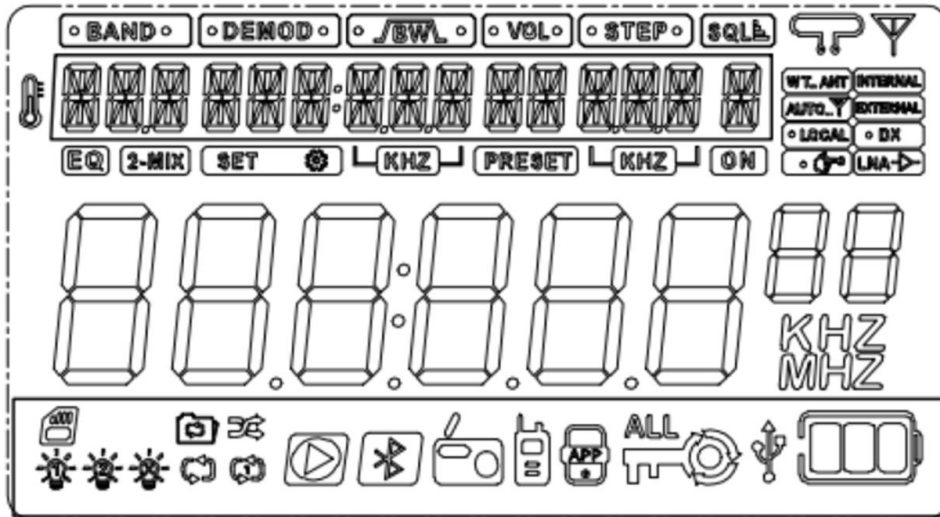

6.1 Primäre Anzeige



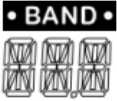
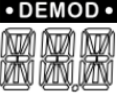
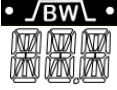









Auf der primären Anzeige werden die meisten Betriebsbedingungen und Parameter angezeigt. Die angezeigten Informationen sind abhängig von der aktuell gewählten Betriebsart.









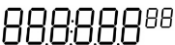







6.2 Symbole der primären Anzeige

Die verschiedenen Symbole beziehen sich auf unterschiedliche Parameter. In der nachfolgenden Tabelle sind dieser näher erläutert.

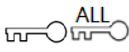
Symbol	Bedeutung
	Temperatur
	Frequenz-Band: LW, MW, SW, CB, FM, AIR, VHF, WB, UHF
	Demodulationsart: AM, FM, WFM, USB, LSB
	Bandbreite (engl. BandWidth)
	Lautstärke (engl. VOLUME)
	Frequenzschrittweite (engl. STEP value)
	Pegel der Rauschsperrschlüssel (engl. Squelch Level) <ul style="list-style-type: none">  " ON " Rauschsperrschlüssel ist eingeschaltet (engl. ON)  " " Rauschsperrschlüssel ist ausgeschaltet

Symbol	Bedeutung
	Verwendung einer Ringantenne
	Stabantenne (einschließlich der Außenantenne)
	Verwendung des SMA-m Buchsen-Eingangs
	Empfang über eingebaute Antenne (einschließlich Stabantenne/Ferritstab)
	Automatischer Antennen-Modus
	Externe Antenne, die an eine der drei aktivierten Buchsen angeschlossen ist (einschließlich WalkyTalky (WT) und der beiden 3,5mm-Buchsen)
	Das Antennensignal wird um 10dB/20dB abgeschwächt, um einen besseren Empfang lokaler Sender zu ermöglichen.
	Das Antennensignal wird nicht zusätzlich abgeschwächt, um auch schwache Signale zu empfangen. (Standard)
	Manuelle Abstimmung der Antenne
	Verwendung von geräuschemem Verstärker LNA1 (oder Einstellung)
	Modus für die Einstellung von Parametern ist aktiv
	Automatisches Suchen und Speichern eines Senders Manuelles Speichern eines Kanals (Zeichen blinkt) Einen gespeicherten Sender abrufen (Zeichen leuchtet immer)
	<ul style="list-style-type: none"> • Radio ist im Standby-Modus: Anzeige der Uhrzeit • Radio eingeschaltet: <ul style="list-style-type: none"> ○ FM Modus: Frequenz anzeigen ○ Bluetooth Modus: "BT" wird angezeigt ○ PC Modus: "PC" wird angezeigt ○ TF Speicherkarten Wiedergabe: Anzeige der verstrichenen Spielzeit des aktuellen Titels • Sobald ein 3,5-mm-Stecker in den "AUX"-Eingang des Radios eingesteckt wird, wird "FL" angezeigt
kHz	Die angegebene Zahl steht für die Frequenz in kHz
MHz	Die angegebene Zahl steht für die Frequenz in MHz

Symbol	Bedeutung
	TF Speicherkarte ist eingesetzt
	Anzeige für dauerhafte Hintergrundbeleuchtung der primären Anzeige
	Anzeige für dauerhafte Hintergrundbeleuchtung der sekundären Anzeige
	Wiederholen der Titel im aktuellen Ordner
	Zufälligen Titel wiedergeben
	Alle Titel wiederholen
	Wiederholung des aktuellen Titels
	Bluetooth & TF Speicherkarte Wiedergabe <ul style="list-style-type: none"> ○ blinkend "▶": Pause ○ dauerhaft "▶": Wiedergabe
	Bluetooth-Verbindung: <ul style="list-style-type: none"> ○ blinkend "⌘": warte auf Bluetooth-Verbindung ○ dauerhaft "⌘": erfolgreiche Verbindung
	Radio-Empfangsmodus
	Radi ist erfolgreich mit der mobilen APP verbunden
	<i>Sperre:</i>  Sperre des Abstimmknopfes  Sperre aller Bedienelemente
	Die Stromversorgung zum Laden des Akkus erfolgt über den USB-C-Anschluss
	Aktueller Ladezustand des Akkus





6.3 Texte auf der primären Anzeige

Nachricht	Bedeutung
ALE	Wetterbandalarm der nordamerikanischen Länder
A-LCDSETTING	<ul style="list-style-type: none"> Einstellen der Beleuchtungsdauer der primären Anzeige Einstellen der Farbe der primären Anzeige
B-LCDSETTING	<ul style="list-style-type: none"> Einstellen der Beleuchtungsdauer der sekundären Anzeige
C-KEYSETTING	Einstellen der Beleuchtungsdauer der Tasten
ANT-CHANNEL	Auswahl des Antennenkanals
ANT-DEFAULT	Voreinstellungen für das Antennensignal
ANT-HPF	Antennenleitung über HochPassFilter (HPF)
ANT-KEEP-PASS	Antennendurchlass beibehalten
ANT-LNA1	Antennenleitung über LNA1
ANT-LNA1	ANT-LPF
Antenne LNA1-Kanal	Antennenleitung über Tiefpass Filter (LPF)
	ANT-HPF
	Antennenleitung über HochPassFilter (HPF)
ANT-LNA1-GAIN	LNA1 Auswahl der Antennenkanalverstärkung
ANT-LNA1-GAIN-L	LNA1 Antennenkanal mit geringer Verstärkung
ANT-LNA1-GAIN-H	LNA1 Antennenkanal mit hoher Verstärkung
ANT-LNA2-GAIN	LNA2 Wahl der Antennenkanalverstärkung
ANT-LNA2-GAIN-L	LNA2 Antennenkanal mit geringer Verstärkung
ANT-LNA2-GAIN-H	LNA2 Antennenkanal mit hoher Verstärkung
ANT-LPF	Antennenleitung über Tiefpass Filter (LPF) (engl. LowPassFilter)
APP ENABLE	APP-Verbindung freigeben
APP DISABLE	APP-Verbindung sperren
ATT-***	ANT-10dB
Auswahl der Antennendämpfung	Antennendämpfung 10 dB
	ANT-20dB
	Antennendämpfung 20 dB
SYSTEM RESET	Zurücksetzen auf Werkseinstellungen
VERSION--*-*	Versionsnummer *-*

6.4 Sekundäre Anzeige



Die meisten Arbeitsparameter werden auf der primären Anzeige ausgegeben. Einige Parameter werden jedoch auf der sekundären Anzeige ausgegeben. Dies sind:

Symbol	Bedeutung
	Audio-Aussteuerungsanzeige
	Wecker 1 aktiviert
	Wecker 2 aktiviert
	Einschlaf-Timer ist aktiviert
	<p>Wenn das Radio ausgeschaltet ist (":" wird angezeigt):</p> <ul style="list-style-type: none"> Anzeige der aktuellen Uhrzeit (wie auf der üprimären Anzeige) <p>Wenn das Radio in Betrieb ist (":" nicht angezeigt):</p> <ul style="list-style-type: none"> Linke zwei Ziffern: Signal-Rausch-Verhältnis (SNR) Rechte zwei Ziffern: Empfangssignalstärke (RSSI)

7 Funktionen



7.1 Ein-/Ausschalten

7.1.1 Radio ein-/ausschalten

Drücken Sie kurz eine beliebige Taste, um die Zeitanzeige zu aktivieren. Drücken Sie direkt danach kurz [SLEEP ⏻], um das Radio einzuschalten. Zur Bestätigung hören Sie einen kurzen Morsecode („CQ“). Wenn das Radio in Betrieb ist, drücken Sie [SLEEP ⏻] für 2 Sekunden, um es auszuschalten. Sie hören ebenfalls einen kurzen Morsecode („QRT“) als Bestätigung.





Hinweis: Bevor Sie das Radio zum ersten Mal benutzen, laden Sie bitte die beiden eingelegten Akkus vollständig auf.

7.1.2 Einschlaf-Timer einstellen



Wenn die Uhrzeit angezeigt wird, halten Sie [SLEEP ⏻] 2 Sekunden lang gedrückt, um den Sleep-Timer einzustellen. Auf der sekundären Anzeige erscheint "90" womit der Standardwert von 90 Minuten ausgegeben wird. Solange [] rechts neben dem Wert blinkt, können Sie den Wert durch kurzes Drücken von [SLEEP ⏻] um jeweils 10 verringern, um die Schlafzeit zu wählen: 90, 80, 70, 60, 50, 40, 30, 20 und 10 Minuten. Nach der Auswahl der Einschlafzeit wird das Einschlafsymbol [] dauerhaft auf der sekundären Anzeige ausgegeben.

Hinweis: Das Licht der Einschalttaste leuchtet je nach aktuellem Betriebszustand in verschiedenen Farben.

7.2 Lautstärke einstellen

Wenn das Radio in Betrieb ist, drücken Sie kurz [ VOL+] oder [ VOL-] für eine einzelne Stufe oder lange [ VOL+] oder [ VOL-] für eine kontinuierliche Anpassung der Lautstärke zwischen "0" und "32".

7.3 Radioempfang

Angefangen bei nur 2,3 MHz bis hin zu 999 MHz werden alle Funkfrequenzbänder abgedeckt. Die Frequenzbänder werden mit [ RADIO BAND], [ SUB BAND] und [ UHF VHF] ausgewählt (je nach aktuellem Frequenzband). Einige der Bänder unterstützen auch verschiedene Demodulationsarten wie NFM, WFM, STEREO, AM, LSB oder USB.

7.3.1 Unterstützte Frequenzbänder

Das **RADDY** RF919 unterstützt den Empfang der folgenden Frequenzbänder. Drücken Sie kurz [**RADIO BAND**] oder [**UHF VHF**], um ein Frequenzband auszuwählen.

Button	Band	Frequency	Remarks
RADIO BAND	FM	64-108 MHz	UKW (FM) Band Stereo and Breitband FM (WFM) Demodulation
RADIO BAND	SW	2.3-30.0 MHz	Kurzwellenband AM, LSB and USB Demodulation
RADIO BAND	MW	520-1710 kHz	Mittelwellenband AM Demodulation
RADIO BAND	LW	153-522 kHz	Langwellenband AM Demodulation
UHF VHF	VHF	20.00- 250.00MHz	VHF Band NFM Demodulation
UHF VHF	UHF	250.00- 999.00 MHz	UHF Band NFM Demodulation
UHF VHF	AIR	118.00- 138.00 MHz	Flugfunk (Air) Band AM Demodulation
UHF VHF	CB	25.00- 28.00 MHz	CB-Funk Band AM Demodulation (nutzen sie das VHF Band für FM Demodulation und das Kurzwellenband für LSB und USB Einseitenband Demodulation)
UHF VHF	WB	162.40- 162.55 MHz	Wetter-Band (nur in Nordamerika) NFM Demodulation

7.3.2 Frequenzstartpunkt für UKW-Empfang

Drücken Sie im FM-Modus kurz [**SUB BAND**], um den Startpunkt der FM-Frequenz anzuzeigen. Zunächst wird "64.00 MHz" auf der primären Anzeige ausgegeben. Durch anschließendes Drücken von [**SUB BAND**] werden die drei möglichen Werte 64, 00 MHz, 76, 00 MHz und 87, 5, 00 MHz angezeigt. Die angegebene vierstellige Zahl stellt den Frequenzstartpunkt für das UKW (FM) Band dar

Value on primary screen	Frequency range
6400 MHz	FM1: 64-108 MHz
7600 MHz	FM2: 76-108 MHz
8750 MHz	FM3: 87,5-108 MHz

Der schließlich ausgewählte Frequenzbereich ist der Standardbereich.

7.3.3 Frequenzstartpunkt und Schrittweite für Mittelwellenempfang

Drücken Sie im MW-Modus kurz [$\overset{\text{SUB}}{\text{BAND}}$], um den Startpunkt der MW-Frequenz anzuzeigen. Dies kann entweder "520 kHz" oder "522 kHz" sein und wird auf der primäre Anzeige ausgegeben.

Wert	Frequenzbereich	Frequenzschrittweite	Bereich
520 kHz	520-1710 kHz	10,0 kHz	USA, Kanada, Mexiko und andere Länder Nord- und Südamerikas
522 kHz	522-1710 kHz	9,0 kHz	Rest der Welt

Der schließlich gewählte MW-Frequenzbereich ist der Standardbereich.

Hinweis: In den USA, Kanada, Mexiko und anderen Ländern Nord- und Südamerikas beträgt der Wert der Frequenzschrittweite 10 kHz. In den meisten anderen Ländern liegt er hingegen bei 9 kHz.

7.3.4 Suche aktiver Radiosender

Für die Suche nach aktiven Radiosendern gibt es verschiedene Möglichkeiten. Sie können manuell oder automatisch suchen, indem Sie einfach die Abstimm-Tasten [$\overset{\text{TUNE+}}{\text{NEXT}} \Delta$] oder [$\overset{\text{TUNE-}}{\text{PREV}} \nabla$] verwenden. Wenn Sie [$\overset{\text{SCAN...}}{\text{ATS}}$] 2 Sekunden lang drücken, wird die automatische Suche nach aktiven Radiosendern aktiviert, einschließlich der Speicherung in freien Kanälen des Radios. Natürlich ist auch die Suche nach dem Frequenzband durch Drehen des inneren oder äußeren Abstimm-Knopfes [\odot] möglich.



7.3.4.1 Manuelles Suchen von Frequenzen mit den Abstimm-Tasten

Drücken Sie kurz [$\overset{\text{TUNE+}}{\text{NEXT}} \Delta$] oder [$\overset{\text{TUNE-}}{\text{PREV}} \nabla$], um die Frequenz im aktuell gewählten Frequenzband schrittweise zu verringern oder zu erhöhen.



Frequenzband	Minimale Frequenzschrittweite
FM	0.1 MHz
SW	0,005 MHz (AM) 0,001 MHz (SSB)
MW	9 kHz / 10 kHz
LW	9 kHz
VHF	0,0125 MHz
UHF	0,0125 MHz
AIR	0,025 MHz
CB	0,005 MHz

Info: Das Wetterband unterstützt keine Werte für die Frequenzschrittweite aufgrund seiner 7 festen Kanaluordnungen, wie in Kapitel 7.3.9 „Wetterbandempfang in Nordamerika“ auf Seite 32 beschrieben.

7.3.4.2 Automatische Frequenzsuche mit den Abstimm-Tasten

Halten Sie [] oder [] 2 Sekunden lang gedrückt, um nach aktiven Radiosendern mit der minimalen Frequenzschrittweite des aktuell ausgewählten Frequenzbandes zu suchen. Die Suche wird beendet, wenn ein aktiver Radiosender gefunden wurde, und der gefundene Sender wird wiedergegeben.

7.3.4.3 Suchen und Speichern von aktiven Radiosendern mit der SCAN-Taste





Drücken Sie im Empfangsmodus 2 Sekunden lang [], um nach aktiven Radiosendern zu suchen und deren Frequenzen automatisch als Kanäle im großen Speicher des Radios zu hinterlegen. Während des automatischen Suchlaufs wird die aktuell gesuchte Frequenz auf der primären Anzeige ausgegeben. Wenn eine aktive Frequenz gefunden wurde, erscheint "" auf der primären Anzeige, wobei "" die zuletzt gespeicherte Kanalnummer ist und die Frequenz des gefundenen Radiosenders automatisch im nächsten freien Kanal abgelegt wird.

Nach Abschluss eines Suchlaufs wird dieser automatisch beendet und der erste gespeicherte Kanal wird ausgewählt.

Jedes Frequenzband, mit Ausnahme des Wetterbands (WB), kann bis zu 200 Kanäle aufnehmen. Dies ergibt eine Gesamtzahl von 1.600 Kanälen. Das Wetterband WB hat 7 fest zugewiesene Kanäle, wie in Kapitel 7.3.9 "Wetterbandempfang in Nordamerika" auf Seite 32 nachzulesen ist.

Hinweis: Die Anzahl der automatisch gespeicherten Kanäle hängt von der lokalen Signalstärke der Sender ab.

7.3.4.4 Suche durch Drehen des Abstimm-Knopfes

Drehen Sie im Empfangsmodus den inneren oder äußeren Abstimmknopf [] an der Vorderseite des Radios, um die Empfangsfrequenz einzustellen. Drehen Sie den äußeren Abstimmknopf [], um die Frequenz schrittweise um den minimalen Frequenzschrittwert  des aktuell ausgewählten Frequenzbandes zu erhöhen/ zu verringern. Drücken Sie kurz auf den kleinen Tuning-Knopf [], um einen Frequenzschrittwert auszuwählen. Drehen Sie den großen Abstimm-Drehregler [] im oder gegen den Uhrzeigersinn, um die gewünschte Frequenz entsprechend dem gewählten Frequenzschrittwert auszuwählen.

Die einstellbaren Frequenzschrittweite für die verschiedenen Bänder sind wie folgt:

Band	Frequenzschrittweite	Standardwert
FM	10 kHz, 50 kHz, 100 kHz	100 kHz
SW (AM/LSB/USB)	0.01 kHz, 0.02 kHz, 0.10 kHz, 1.00 kHz, 5.00 kHz	5 kHz
LW	3 kHz, 9 kHz	9 kHz
MW Frequenzschrittweite ist 9 kHz	3 kHz, 9 kHz	9 kHz oder 10 kHz
MW Frequenzschrittweite ist 10 kHz	5 kHz, 10 kHz,	
LW	3 kHz, 9 kHz	9 kHz
VHF	1.0 kHz, 5.0 kHz, 6.2 kHz, 7.5 kHz, 12.5 kHz, 25.0 kHz	12.5 kHz
UHF	1.0 kHz, 5.0 kHz, 6.2 kHz, 7.5 kHz, 12.5 kHz, 25.0 kHz	12.5 kHz
AIR	8.3 kHz, 12.5 kHz, 25 kHz	25 kHz
CB	0.01 kHz, 0.02 kHz, 0.1. kHz, 1.00 kHz, 5.00 kHz	5 kHz
WB	25 kHz	25 kHz

Drehen Sie den inneren Abstimmknopf [⊙], die zuletzt gewählte Ziffer beginnt zu blinken. Solange sie blinkt, können Sie mit einem kurzen Druck auf den inneren Abstimmknopf [⊙] zur nächsten Ziffer links von der aktuellen Ziffer wechseln. Drehen Sie den inneren Abstimmknopf [⊙], um die gewählte Ziffer schnell zu ändern.







7.3.5 Auswahl einer Meterwelle

SW, AIR, VHF und UHF haben Meterwellen. Drücken Sie kurz [SUB BAND] und anschließend [TUNE-NEXT Δ], [TUNE-PREV ▽] oder den Abstimm-Drehregler, um schnell die gewünschte Frequenz zu finden.

Band	Meterwellen
SW (AM)	2.3 MHz, 3.2 MHz, 3.75 MHz, 3.9 MHz, 4.75 MHz, 5.73 MHz, 7.1 MHz, 9.25 MHz, 11.5 MHz, 13.57 MHz, 15.03 MHz, 17.48 MHz, 18.9 MHz, 21.45 MHz, 25.67 MHz (15 Meterwellen)
SW (SSB)	2.3 MHz, 3.5 MHz, 5.3510 MHz, 7.0 MHz, 10.10 MHz, 14.0 MHz, 18.068 MHz, 21.0 MHz, 24.89 MHz, 28.0 MHz (10 Meterwellen)
AIR	118 MHz, 123 MHz, 128 MHz, 133 MHz, 138 MHz (5 Meterwellen)
VHF	30.0 MHz, 42.0 MHz, 55.0 MHz, 68.0 MHz, 100.0 MHz, 136.0 MHz, 218.0 MHz, 250.0 MHz (8 Meterwellen)
UHF	250.0 MHz, 320.0 MHz, 460 MHz, 580.0 MHz, 620.0 MHz, 730.0 MHz, 800.0 MHz, 999.0 MHz (8 Meterwellen)





7.3.6 Manuelle Kanalspeicherung

Wenn das **RADDY** RF919 in Betrieb ist, wählen Sie die Zielfrequenz wie in Kapitel 7.3.4 „Suche aktiver Radiosender“ auf Seite 29 beschrieben.

- Halten Sie  2 Sekunden lang gedrückt. Auf der primären Anzeige blinkt daraufhin " [H***", wobei "***" der aktuelle Kanal ist. Drücken Sie kurz  oder , um eine Kanalnummer zum Speichern von Kanälen auszuwählen (oder die Nummer des Kanals, der ersetzt werden soll). Drücken Sie erneut kurz , um die Speicherung auf dem ausgewählten Kanal zu bestätigen.
- Halten Sie  2 Sekunden lang gedrückt. Auf der primären Anzeige blinkt daraufhin " [H***", wobei "***" der aktuelle Kanal ist. Geben Sie mit einem kurzen Druck auf die Zifferntastatur  die Kanalnummer ein. Drücken Sie erneut kurz , um die Speicherung auf dem gewählten Kanal zu bestätigen.

7.3.7 Aufruf eines zuvor gespeicherten Kanals

Das Abrufen von Kanälen erfolgt ähnlich wie das in Kapitel 7.3.4.3 auf Seite 30 beschriebene "Suchen und Speichern von aktiven Radiosendern mit der SCAN-Taste" sowie die in Kapitel 7.3.6 auf Seite 32 beschriebene „Manuelle Kanalspeicherung“.

- Drücken Sie kurz , um den Modus zum Abrufen eines zuvor gespeicherten Kanals aufzurufen. Wenn " [H*** " auf der primären Anzeige erscheint, wobei "***" der aktuelle Kanal ist, drücken Sie zur Auswahl einer Kanalnummer kurz  oder .
- Sie können eine gültige Kanalnummer auch direkt über die numerische Tastatur  eingeben und die Eingabe dann mit der Taste [EN] bestätigen. Wenn die eingegebene Kanalnummer ungültig ist, wird auf der primären Anzeige "|||||" angezeigt.
- Um diesen Modus zu verlassen, drücken Sie kurz die Taste [PRESET]. Die Beschriftung "PRESET" auf der primären Anzeige erlischt, um zu signalisieren, dass der Modus zum Abrufen zuvor gespeicherter Kanäle nicht mehr aktiv ist.

7.3.8 Löschen von Kanälen

Um einen nicht mehr benötigten Kanal zu löschen, wählen Sie diesen Kanal wie in Kapitel 7.3.7 "Aufruf eines zuvor gespeicherten Kanals" auf Seite 32 beschrieben aus, drücken Sie solange auf  bis "dEL" auf der primären Anzeige erscheint, um zu signalisieren, dass der Kanal erfolgreich gelöscht wurde.

7.3.9 Wetterbandempfang in Nordamerika

Wetterband (WB) ist ein Dienst, der nur in Nordamerika verfügbar ist. Die Wettervorhersagen der regionalen National Weather Service Station werden 24 Stunden am Tag ausgestrahlt. Das Netz wird von der NOAA (National Oceanic and Atmospheric Administration) betrieben und ist Teil des Emergency Alert System. Die Informationen werden alle drei bis sieben Minuten wiederholt und alle ein bis sechs Stunden aktualisiert. Dieser Dienst ist nur in den USA verfügbar.

Drücken Sie gegebenenfalls mehrmals kurz auf [$\frac{\text{UHF}}{\text{VHF}}$], um zum Wetterband zu wechseln. Drücken Sie dann kurz [$\frac{\text{TUNE}^+}{\text{NEXT}} \Delta$] oder [$\frac{\text{TUNE}^-}{\text{PREV}} \nabla$] oder drehen Sie den kleinen oder großen Abstimmknopf [\odot], um den gewünschten Wetterfrequenzkanal auszuwählen. In der folgenden Tabelle sind die 7 verfügbaren WB-Kanäle aufgeführt:

Kanal	WX Kanal	Frequenz	Marine Kanal
1	WX2	162.400 MHz	36B
2	WX4	162.425 MHz	96B
3	WX5	162.450 MHz	37B
4	WX3	162.475 MHz	97B
5	WX6	162.500 MHz	38B
6	WX7	162.525 MHz	98B
7	WX1	162.550 MHz	39B

7.3.9.1.1 Automatische Suche nach WB-Kanälen

Wenn der WB-Modus ausgewählt wurde, halten Sie [$\frac{\text{SCAN}}{\text{ATS}}$] 2 Sekunden lang gedrückt, um automatisch die WB-Kanäle zu suchen. Auf der primären Anzeige blinkt "AL E". Wenn kein WB-Kanal gefunden wird, obwohl "AL E" aktiviert wurde, drücken Sie erneut 2 Sekunden lang auf [$\frac{\text{SCAN}}{\text{ATS}}$], um die automatische Suche zu beenden.

Hinweis: Wenn die automatische Suche aktiv ist, funktionieren alle anderen Tasten nicht. Sie müssen andere Empfangsfunktionen verwenden, indem Sie [$\frac{\text{SCAN}}{\text{ATS}}$] 2 Sekunden lang drücken, um die automatische Suche zu beenden.

7.3.10 Empfangseinstellungen

Das **RADDY** RF919 lässt sich hinsichtlich der internen Weiterleitung des von der angeschlossenen Antenne empfangenen Signals in hohem Maße an Ihre spezifischen Bedürfnisse anpassen. Es ist möglich, das Antennensignal entweder manuell abzustimmen, indem es über den manuellen Schalter auf der Rückseite des Funkgeräts geleitet wird, oder es über verschiedene HF-Kanalauswahlen zu leiten. Diese sind:



- Abschwächung mit 10 oder 20 dB
- Hochpass-Filter (HPF) für Signale über 30 MHz
- Tiefpass-Filter (LPF) für Signale unter 30 MHz
- Rauscharmer Verstärker (LNA1) oder
- Direkte Verbindung

Anschließend wird das Signal nochmals durch LNA2 verstärkt, bevor es an den Eingang des Frequenzmischers gelangt.

Langwelle (LW) und Mittelwelle (MW) werden direkt in den Frequenzmischer eingespeist.

Drücken Sie im Empfangsmodus lange auf [$\frac{\text{SETTING}}{\odot}$], um die Einstellungsfunktion zu aktivieren und das Hauptmenü aufzurufen. Drehen Sie den äußeren Abstimmknopf [\odot] im oder gegen den Uhrzeigersinn, um zu einem der Parameter zu navigieren. Drücken Sie kurz auf den Abstimmknopf [\odot], um das Untermenü aufzurufen. Drehen Sie den Abstimmknopf [\odot] im oder gegen den Uhrzeigersinn,

um eine der Optionen auszuwählen und drücken Sie kurz den Abstimmknopf [], um Ihre Auswahl zu bestätigen. Auf der primären Anzeige wird " **SETTING**
OK " angezeigt.

Um die Empfangseinstellungen zu verlassen, wenn Sie sich in einem Untermenü befinden, drücken Sie kurz  [], um das Menü zu verlassen, oder warten Sie etwa 10 Sekunden, um es automatisch zu verlassen.

Um das Haupteinstellungsmenü zu verlassen, drücken Sie kurz [] zum Verlassen oder warten Sie ca. 10 Sekunden, bis das Menü automatisch verlassen wird.

7.3.10.1 FM-Empfangseinstellungen





Da das FM-Band über 30 MHz liegt, sind nur die relevanten Empfangseinstellungen verfügbar.

Parameter	Optionen innerhalb des Untermenüs
ANT-DEFAULT	Voreinstellungen für das Antennensignal
ANT-KEEP-PASS	Aktuelle Antennensignalführung beibehalten
ANT-CHANNEL	ANT-HPF Hochpass-Filter (HPF) ANT-LNA1 Kanal LNA1
ANT-LNA1-GAIN	ANT-LNA1-GAIN-L LNA1-Antennenkanal mit geringer Verstärkung ANT-LNA1-GAIN-H LNA1-Antennenkanal mit hoher Verstärkung
ANT-LNA2-GAIN	ANT-LNA2-GAIN-L LNA2-Antennenkanal mit geringer Verstärkung ANT-LNA2-GAIN-H LNA2-Antennenkanal mit hoher Verstärkung
ATT-GAIN	ANT-10DB Antennen-Dämpfung 10dB ANT-20DB Antennen-Dämpfung 20dB





7.3.10.2 SW- (AM) und CB-Empfangseinstellungen





Da sowohl das SW-Band als auch das CB-Band unter 30 MHz liegen, sind nur die entsprechenden Empfangseinstellungen verfügbar.

Parameter	Optionen innerhalb des Untermenüs
ANT-DEFAULT	Voreinstellungen für das Antennensignal
ANT-KEEP-PASS	Aktuelle Antennensignalführung beibehalten
ANT-CHANNEL	ANT-LPF Tiefpass-Filter (LPF) ANT-LNA 1 Kanal LNA1
ANT-LNA 1-GAIN	ANT-LNA 1-GAIN-L LNA1-Antennenkanal mit geringer Verstärkung ANT-LNA 1-GAIN-H LNA1-Antennenkanal mit hoher Verstärkung
ANT-LNA2-GAIN	ANT-LNA2-GAIN-L LNA2-Antennenkanal mit geringer Verstärkung ANT-LNA2-GAIN-H LNA2-Antennenkanal mit hoher Verstärkung
ATT-GAIN	ANT-10dB Antennen-Dämpfung 10dB ANT-20dB Antennen-Dämpfung 20dB
SQL-LEVEL	SQL-LEVEL 00-01-02-03-04-05-06-07-08-09 Rauschsperr mit 9 Stufen, bei „00“ ausgeschaltet.





Hinweis: Wenn die Rauschsperr aktiviert ist, halten Sie [] 2 Sekunden lang gedrückt, um diese zu deaktivieren. Auf der primären Anzeige wird [] „0“ ausgegeben. Halten Sie [] erneut 2 Sekunden lang gedrückt; [] zeigt den wiederhergestellten Pegel der aktuellen Rauschsperr-Einstellung an.





7.3.10.3 SW (SSB), VHF und UHF Empfangseinstellungen

Parameter	Optionen innerhalb des Untermenüs
ATT-GAIN	ANT-10DB Antennen-Dämpfung 10dB ANT-20DB Antennen-Dämpfung 20dB
SOL-LEVEL	SOL-LEVEL 00-01-02-03-04-05- 06-07-08-09 Rauschsperrung mit 9 Stufen, bei „00“ ausgeschaltet.
WT-SCAN-MODE	WT-SCAN-MODE-FREQ Frequenzsuchlaufmodus unter Verwendung der Antenne, die an die WT-Buchse auf der Oberseite des Funkgeräts angeschlossen ist. Drücken Sie kurz  [], um nach einem aktiven Sender zu suchen, bis der Suchlauf gestoppt wird. Drücken Sie erneut  [], um den Suchlauf zu beenden. WT-SCAN-MODE-PRESET Durchsuchen der gespeicherten Kanäle

Hinweis: Wenn die Rauschsperrung aktiviert ist, halten Sie  2 Sekunden lang gedrückt, um diese zu deaktivieren. Auf der primären Anzeige wird  „0“ ausgegeben. Halten Sie  erneut 2 Sekunden lang gedrückt;  zeigt den wiederhergestellten Pegel der aktuellen Rauschsperrung-Einstellung an.

7.3.10.4 Flugfunk (engl. AIR) Empfangseinstellungen

Parameter	Optionen innerhalb des Untermenüs
ANT-DEFAULT	Voreinstellungen für das Antennensignal
ANT-KEEP-PASS	Aktuelle Antennensignalführung beibehalten
ANT-CHANNEL	ANT-HPF Hochpass-Filter (HPF) ANT-LNA 1 Kanal LNA1
ANT-LNA 1-GAIN	ANT-LNA 1-GAIN-L LNA1-Antennenkanal mit geringer Verstärkung ANT-LNA 1-GAIN-H LNA1-Antennenkanal mit hoher Verstärkung
ANT-LNA2-GAIN	ANT-LNA2-GAIN-L LNA2-Antennenkanal mit geringer Verstärkung ANT-LNA2-GAIN-H LNA2-Antennenkanal mit hoher Verstärkung
ATT-GAIN	ANT-10DB Antennen-Dämpfung 10dB ANT-20DB Antennen-Dämpfung 20dB
SOL-LEVEL	SOL-LEVEL 00-01-02-03-04-05-06-07-08-09 Rauschsperre mit 9 Stufen, bei „00“ ausgeschaltet.
WT-SCAN-MODE	WT-SCAN-MODE-FREQ Frequenzsuchlaufmodus unter Verwendung der Antenne, die an die WT-Buchse auf der Oberseite des Funkgeräts angeschlossen ist. Drücken Sie kurz  [], um nach einem aktiven Sender zu suchen, bis der Suchlauf gestoppt wird. Drücken Sie erneut  [], um den Suchlauf zu beenden. WT-SCAN-MODE-PRESET Durchsuchen der gespeicherten Kanäle

Hinweis: Wenn die Rauschsperre aktiviert ist, halten Sie [] 2 Sekunden lang gedrückt, um diese zu deaktivieren. Auf der primären Anzeige wird [] „0“ ausgegeben. Halten Sie [] erneut 2 Sekunden lang gedrückt; [] zeigt den wiederhergestellten Pegel der aktuellen Rauschsperren-Einstellung an.

7.3.11 Wahl der Frequenzbandbreite

Drücken Sie im Empfangsmodus kurz [$\overset{BW}{\text{DEMOD}}$], um die Frequenzbandbreite (BW) für jedes Band auszuwählen. Drücken Sie kurz [$\overset{BW}{\text{DEMOD}}$], "BW" blinkt auf der primären Anzeige. Drücken Sie kurz [$\overset{BW}{\text{DEMOD}}$], dann ändern sich die Zahlen der Reihe nach. Warten Sie 2 Sekunden lang, dann wird die letzte Auswahl zur Standardeinstellung.

In der folgenden Tabelle sind die möglichen Frequenzbandbreiten in Abhängigkeit vom gewählten Band aufgeführt:

LW	MW	SW (AM)	SW (SSB)	CB
1.0 kHz	1.0 kHz	1.0 kHz	0.50 kHz,	1.0 kHz
1.8 kHz	1.8 kHz	1.8 kHz	1.00 kHz,	1.8 kHz
2.0 kHz	2.0 kHz	2.0 kHz	1.20 kHz,	2.0 kHz
2.5 kHz	2.5 kHz	2.5 kHz	2.20 kHz,	2.5 kHz
3.0 kHz	3.0 kHz	3.0 kHz	3.00 kHz,	3.0 kHz
4.0 kHz	4.0 kHz	4.0 kHz	4.00 kHz	4.0 kHz
6.0 kHz	6.0 kHz	6.0 kHz		6.0 kHz

FM	AIR	VHF	WB	UHF
110 kHz	1.0 kHz	1.7 kHz	3.0 kHz	1.7 kHz
84 kHz	1.8 kHz	2.0 kHz		2.0 kHz
60 kHz	2.0 kHz	2.5 kHz		2.5 kHz
40 kHz	2.5 kHz	3.0 kHz		3.0 kHz
	3.0 kHz	3.75 kHz		3.75 kHz
	4.0 kHz	4.0 kHz		4.0 kHz
	6.0 kHz	4.25 kHz		4.25 kHz
		4.50 kHz		4.50 kHz

7.3.12 Demodulation bei Empfang von Kurzwele

Im SW-Empfangsmodus unterstützt das **RADDY** RF919 drei Demodulationsarten: FM (Amplitudenmodulation), Unteres Seitenband LSB (engl. Lower Side Band) und oberes Seitenband USB (engl. Upper Side Band).

- Im SW-Empfangsmodus, wenn die normale AM-Demodulation aktiv ist, drücken Sie [$\overset{BW}{\text{DEMOD}}$] 2 Sekunden lang. "FM" blinkt auf der primären Anzeige. Drücken Sie jetzt innerhalb von 2 Sekunden kurz [$\overset{BW}{\text{DEMOD}}$], und " USB " blinkt und "-----" läuft, was signalisiert, dass das Gerät sucht. Etwa 2 Sekunden später schaltet das Gerät auf die Demodulation für das obere Seitenband (USB) um.
- Wenn die USB-Demodulation aktiv ist, drücken Sie 2 Sekunden lang [$\overset{BW}{\text{DEMOD}}$], dann blinkt " LSB ". Drücken Sie nun erneut kurz [$\overset{BW}{\text{DEMOD}}$], um zur Demodulation für das untere Seitenband (LSB) zu wechseln.
- Wenn die LSB-Demodulation aktiv ist, drücken Sie [$\overset{BW}{\text{DEMOD}}$] 2 Sekunden lang, dann blinkt " LSB ". Drücken Sie nun erneut kurz [$\overset{BW}{\text{DEMOD}}$], um zur normalen Amplitudenmodulation (AM) zu wechseln.

7.3.13 Demodulation bei Empfang anderer Frequenzbänder

Drücken Sie im Empfangsmodus lange auf [$\overset{\text{BW}}{\text{DEMOP}}$], dann blinkt " $\overset{\text{MODE}}{\text{FM}}$ " auf der primären Anzeige. Drücken Sie kurz [$\overset{\text{BW}}{\text{DEMOP}}$], um die Demodulationsart auszuwählen. Für die SW-Demodulationsarten siehe das vorherige Kapitel 7.3.12 "Demodulation bei Empfang von Kurzwelle" auf Seite 38. Die Demodulationsarten für alle Bänder sind in der folgenden Tabelle aufgeführt:

FM Mode	MW Mode	SW Mode	LW Mode	WB Mode	CB Mode	AIR Mode	VHF Mode	UHF Mode
WFM (MONO)	AM	AM	AM	NFM	AM	AM	NFM	NFM
ST (STEREO)		USB						
		LSB						

8 Nutzung einer TF Speicherkarte

Das RADDY RF919 ermöglicht die Wiedergabe von Audiodateien, die auf einer TF Speicherkarte im MP3-, WMA-, WAV-, APE- oder FLAC-Format gespeichert sind. Bis zu 65.535 Dateien können auf einer einzigen TF Speicherkarte gespeichert werden, und es werden TF Speicherkarten mit bis zu 256 GB unterstützt. Neben der Wiedergabe von Titeln unterstützt das Radio auch die Aufnahme von empfangenen Radiosendern im MP3-Format mit 160 kBit/s

8.1 TF Speicherkarte einsetzen







Stecken Sie die TF Speicherkarte korrekt in den mit dem Symbol "  " gekennzeichneten TF Speicherkartenschlitz. Die goldenen Finger der TF Speicherkarte müssen nach links zeigen und zur Vorderseite des Radios gerichtet sein. Schieben Sie die TF Speicherkarte vorsichtig ein. Drücken Sie sie noch einmal hinein, um sie zum Herausnehmen freizugeben.





Hinweis: Wenn das Radio Musik von der TF Speicherkarte abspielt, passen Sie bitte die Lautstärke an, falls die Musikquelle Vibrationen verursacht. Wenn das Radio im Bluetooth-Modus empfängt und die Musikwiedergabe nach dem Einlegen der TF Speicherkarte fehlschlägt und "0000" als Anzahl der Titel auf der primären Anzeige erscheint, so liegt dies möglicherweise am Format der Titelquelle oder die TF Speicherkarte ist defekt. Wenn TF Speicherkarte defekt ist, ersetzen Sie diese bitte durch eine neue.

8.2 Automatische Wiedergabe von Musikstücken

Wenn das RADDY RF919 eingeschaltet und der normale Empfangsmodus ausgewählt ist, wird durch das Einlegen einer TF Speicherkarte automatisch die Wiedergabe von Titeln von der eingelegten TF Speicherkarte gestartet. Auf der primären Anzeige wird das Symbol für eine TF Speicherkarte "  " angezeigt.

Bei anderen Betriebsarten kann es erforderlich sein, kurz auf [] zu drücken, um in den Wiedergabemodus der TF Speicherkarte zu wechseln.

- Drücken Sie kurz auf [] um zwischen "Pause" und "Wiedergabe" zu wechseln
- Drücken Sie kurz auf [] um den nächsten Titel abzuspielen
- Drücken Sie kurz auf [] um den vorherigen Titel abzuspielen
- Drücken Sie lang auf [] für einen schnellen Vorlauf
- Drücken Sie lang auf Long press [] für einen schnellen Rücklauf
- Drücken Sie kurz auf [] um zwischen den vier Wiedergabemodi zu wechseln.

Symbol	Funktion
	Wiederholen der Titel im aktuellen Ordner
	Zufälligen Titel abspielen
	Alle Titel wiederholen
	Wiederholung des aktuellen Titels

Drehen Sie bei aktiver TF Speicherkarten-Wiedergabe den internen und externen Abstimm-Drehknopf [⊙], um einen Musiktitel auszuwählen. Drücken Sie kurz [⊙], um Ihre Auswahl zu bestätigen. Sie können die eine gültige Titelnummer auch direkt über die numerische Tastatur [789/456/123] eingeben und kurz [EN] drücken, um die Wiedergabe des ausgewählten Titels zu starten.

8.3 Aufnahme auf TF Speicherkarte

Das RADDY RF919 kann ein empfangenes Audiosignal MP3-kodiert mit 160 kBit/s auf eine eingelegte TF Speicherkarte aufzeichnen. Wenn das Radio in Betrieb ist, legen Sie dafür zunächst eine TF Speicherkarte ein.

Start: Drücken Sie lange auf [⁰REC], um die Aufnahme zu starten. Auf der primären Anzeige blinkt "RECORDING" und auf der sekundären Anzeige wird die verstrichene Aufnahmezeit angezeigt.

Stop: Drücken Sie lange auf [⁰REC], um die Aufnahme zu beenden.

Wiedergabe: Wenn Sie sich im TF Speicherkarten-Wiedergabemodus befinden (siehe Kapitel 8.2 "Automatische Wiedergabe von Musikstücken" auf Seite 40), drücken Sie die Taste [^{SUB}BAND] lange, um die Wiedergabe der aufgenommenen Titel zu starten. Verwenden Sie die Tasten [^{TUNE+}NEXT[△]] und [^{TUNE-}PREV[▽]] oder drehen Sie den kleinen oder großen Abstimm-Drehknopf [⊙], um zu navigieren. Drücken Sie den inneren Abstimm-Drehknopf [⊙], um die zu löschende Aufnahmezeit auszuwählen. Drücken Sie die [DEL]-Taste lange, "dEL" blinkt auf der primären Anzeige. Drücken Sie erneut lange auf [DEL], um den Löschvorgang zu bestätigen. Siehe Kapitel 5.3 „Taster im Umfeld des Abstimm-Knopfes“ ab Seite 16 für weitere Informationen.

Löschen: Drücken Sie [], um den TF Speicherkarten-Wiedergabemodus aufzurufen und wählen Sie aus der Liste der enthaltenen Songs. Drücken Sie dann zwei Sekunden lang die Taste [DEL]. Auf der primären Anzeige blinkt "dEL". Drücken Sie nun erneut lange auf die Taste [DEL], um das Löschen der ausgewählten Aufnahme zu bestätigen.

Hinweis: Nicht selbst aufgezeichnete Titel können nicht gelöscht werden.

Alternativ können Sie das Radio über USB an Ihren PC anschließen und die TF Speicherkartenleserfunktion nutzen, um den Inhalt der TF Speicherkarte zu ändern. Siehe Kapitel 17 "Nutzung als TF Speicherkartenleser" auf Seite 56 für Details.

9 Equalizer-Einstellung

Drücken Sie im normalen Arbeitsmodus kurz [$\frac{EQ}{\bullet}$], um eine Equalizer-Einstellung auszuwählen.

Arbeits-Modus EQ	FM	MW	SW	LW	WB	CB	AIR	VHF	UHF	BT Bluetooth	TF card
EQ-NORMAL	■	■	■	■	■	■	■	■	■	■	■
EQ-POP	■					■				■	■
EQ-ROCK	■					■				■	■
EQ-JAZZ	■					■				■	■
EQ-CLASSIC	■					■				■	■
EQ-COUNTRY	■					■				■	■
EQ-NEWS	■	■	■	■	■	■	■	■	■	■	■
EQ-VOICE	■	■	■	■	■	■	■	■	■	■	■
DAC-ANALOG	■	■	■	■	■	■	■	■	■		
EQ-CW		■	■	■		■		■	■		





[■] bedeutet, dass der EQ-Effekt für den gewählten Arbeitsmodus verfügbar ist.



Hinweis: NEWS Filter: Audiofilter: 150-4000 Hz
 VOICE Filter: Audiofilter: 250-2500 Hz
 CW Filter: Audiofilter: 500-1100 Hz

10 Bluetooth-Betrieb

Der Bluetooth-Name des **RADDY** RF919 lautet "RF919".

10.1 Bluetooth-Verbindung herstellen

Wenn das Radio in Betrieb ist, drücken Sie kurz , um in den "bt"-Modus zu wechseln. Das Bluetooth-Symbol „“ beginnt zu blinken, um anzuzeigen, dass das Radio auf eine Bluetooth-Verbindung wartet. Schalten Sie Bluetooth an Ihrem Mobilgerät ein und verbinden Sie es mit dem **RADDY** RF919. Nach erfolgreicher Verbindung wird immer „“ angezeigt und „“ blinkt. Schalten Sie den Musikplayer auf dem mobilen Gerät ein, das mit dem Radio verbunden ist.

- Drücken Sie kurz auf  um den nächsten Musiktitel auf dem mobilen Gerät abzuspielen
- Drücken Sie kurz auf  um den vorherigen Musiktitel auf dem mobilen Gerät abzuspielen
- Drücken Sie kurz auf  um zwischen Pause und Wiedergabe zu wechseln, oder verwenden Sie Ihr Mobilgerät zur Steuerung

10.2 Bluetooth-Verbindung trennen

Um die Verbindung zu einem gekoppelten Mobilgerät zu trennen, drücken Sie beim Radio lange auf .

11 Steuerung über APP

Ihr RADDY RF919 kann über die APP ferngesteuert werden. Allerdings muss die entsprechende APP zuerst installiert werden.

Schritt	Tätigkeit	Details
1	Schalten Sie das Radio ein	
2	APP herunterladen Die QR-Codes befinden sich auch auf der Abdeckung des Akkufachs	<div style="display: flex; justify-content: space-around;"> <div style="text-align: center;">  Android:QR code Radio-c </div> <div style="text-align: center;">  IOS:APP Store Radio-ct </div> </div>
3	Installieren Sie die APP auf Ihrem mobilen Gerät	 Radio-c
4	Starten Sie die APP und klicken Sie auf  in der unteren rechten Ecke, um sich mit "RF919-BLE" zu verbinden.	





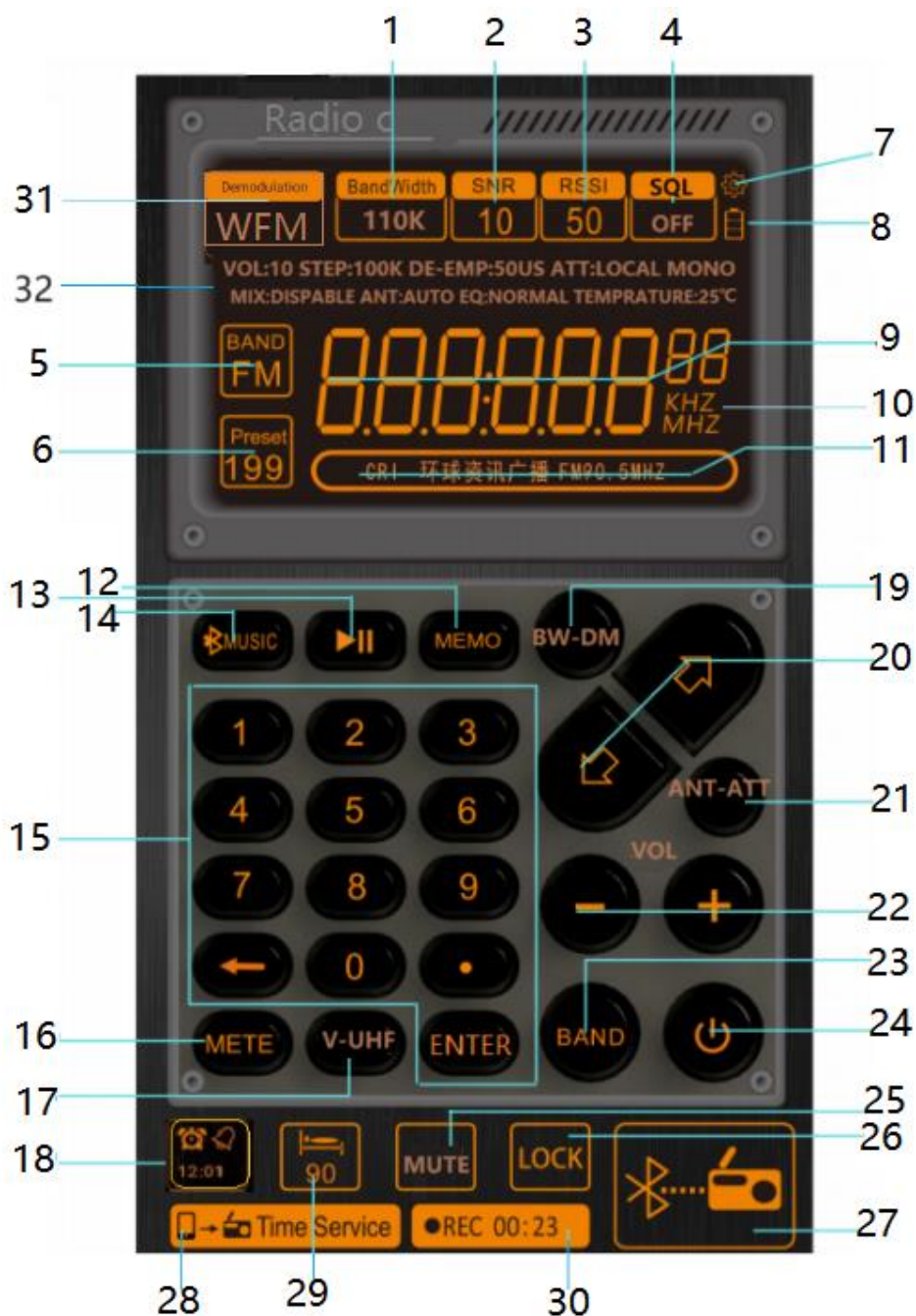





















Wenn Sie die APP trennen möchten, drücken Sie lange auf [SLEEP], um das Radio auszuschalten und die Uhr anzuzeigen. Drücken Sie dann 2 Sekunden lang [MODE], um die APP zu beenden, nachdem das APP-Verbindungssymbol [APP] auf der primären Anzeige erloschen ist. Sie können die APP auch über das Systemmenü beenden. Einzelheiten zum Deaktivieren der App finden Sie in Kapitel 15 "System-Einstellungen" auf Seite 54).













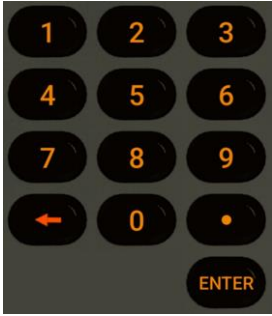



















11.1 Benutzeroberfläche der APP























Auf den folgenden Seiten werden die einzelnen Felder und Schaltflächen beschrieben. Weitere Details zur Funktionalität finden Sie ab Kapitel 5 „Funktion der Bedienelemente“ beginnend auf Seite 13.

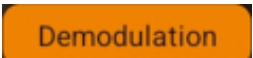
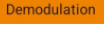

11.2 Symbole und Steuerelemente der APP

#	Symbol	Bedeutung
1		Bandbreiteneinstellung des aktuell gewählten Bandes
2		Signal-Rausch-Verhältnis
3		Intensität der Empfangssignalstärke
4		Drücken Sie im SW-, CB-, AIR-, VHF- und UHF-Bandmodus [], um die Einstellungen der Rauschsperrung zu ändern.
5		Bandauswahl. Drücken Sie kurz [ >], um FM, AM, SW, AIR, CB, UHF, WB oder VHF zu wählen (siehe auch #23).
6		„  “ Nummer des zuvor gespeicherten Kanals. Verwenden Sie die Zifferntastatur, um einen bestimmten Kanal aufzurufen und bestätigen Sie die Zahleneingabe mit []. „  “ blinkend, keine gespeicherten Sender
7		Drücken Sie [ >], um die Details zu Firmware-Version, Modell und Support-E-Mail-Adresse anzuzeigen.
8		 Verbleibende Akkukapazität  Akku wird derzeit geladen
9		Radiofrequenz-Anzeige
10		Einheit der angezeigten Frequenz
11		<Nicht vorhanden>
12		Drücken Sie kurz [ >], um in den Kanalmodus zu wechseln. Wählen Sie dann mit [] oder [] einen zuvor gespeicherten Kanal aus oder geben Sie die Kanalnummer über die Zifferntastatur ein und bestätigen Sie die Eingabe mit []. Drücken Sie lange auf [ >], um die aktuelle Frequenz in einem Kanal zu speichern. "  >" beginnt zu blinken. Verwenden Sie [] oder [], um einen Kanal auszuwählen. Drücken Sie kurz [ >], um die Speicherung der Frequenz auf dem ausgewählten Kanal zu bestätigen.







#	Symbol	Bedeutung	
13		Drücken Sie [] zum Abspielen und Anhalten	
14		Umschalten zwischen TF Speicherkarten-Wiedergabemodus, PC-Modus und Bluetooth-Wiedergabemodus Hinweis: Wenn Sie Musik im Bluetooth-Modus abspielen möchten, öffnen Sie bitte die Bluetooth-Verbindung des Mobilgeräts und wählen Sie "RF919" in der Suchliste aus, um nach erfolgreicher Verbindung Musik abzuspielen.	
15		Geben Sie die Frequenz ein: Drücken Sie zunächst kurz [ , geben Sie dann die Frequenz über die Zifferntastatur [] ein und bestätigen Sie Ihre Eingabe mit [ Kanal abrufen: Geben Sie die Kanalnummer über die Zifferntastatur [] ein und bestätigen Sie Ihre Eingabe mit [ Titel auswählen: Geben Sie die Titelnummer über die Zifferntastatur [] ein und bestätigen Sie Ihre Eingabe mit [	Im SW-Modus wählen Sie die Meterwelle
17		Umschalten zwischen AIR, CB, WB, VHF und UHF Band	
18	 	"  " Kein Wecker eingestellt, kurzes Drücken zur Aktivierung von Wecker 1 "  " Wecker 1 ist aktiviert, kurzes Drücken deaktiviert den Wecker 1 Lange auf []/[] drücken, um die Einstellungen für Wecker 1 zu ändern. Hinweis: Nur Wecker 1 wird von der APP unterstützt	
19		Kurz [] drücken, um "BandWidth" zu ändern. Lange [] drücken, "Demodulation" blinkt, nun kurz auf [] drücken um "Demodulation" zu ändern.	
20	 	Kurz [] oder [] drücken, um Frequenz einzustellen, Titel oder Kana auszuwählen	
21		Kurz [] drück um Antennendämpfung festzulegen	
22	 	[] Lautstärke erhöhen [] Lautstärke verringern	
23		Kurz [] drücken, um zwischen FM, SW, MW und LW umzuschalten (siehe auch #5).	

#	Symbol	Bedeutung
24		<ul style="list-style-type: none"> • Kurz auf  drücken, um Radio einzuschalten. • Lang auf  drücken, um Radio auszuschalten. • Trennen Sie die APP-Verbindung: Nach dem Ausschalten befindet sich das Radio im Zeitanzeigemodus. Drücken Sie lange auf , bis "11:00" auf der primären Anzeige erlischt.
25		Lange auf  drücken um das Radio stumm zu schalten. "MUTE" blinkt solange das Radio stumm geschaltet ist. Lange  drücken um die Stummschaltung aufzuheben.
26		Lange auf  drücken, um die Bedienelemente der APP zu sperren. Drücken Sie erneut lange auf  , um sie zu entsperren.
27		 drücken, um die APP über Bluetooth mit dem RADDY RF919 zu verbinden. Die Farbe der Taste  wechselt zu orange, sobald die Verbindung mit dem Radio hergestellt ist.
28		Drücken Sie kurz  , um die Uhrzeit des Radios an die Uhrzeit des angeschlossenen Mobilgeräts anzupassen.
29		Einschlaf-Timer einstellen
30		<p>Drücken Sie kurz , um die Aufnahme des aktuellen Audio-Streams zu starten. Drücken Sie dieselbe Taste erneut kurz, um die Aufnahme zu beenden. Während der Aufnahme wird die verstrichene Zeit "  " angezeigt</p> <p>Hinweis: Eine Aufnahme ist nur möglich, wenn eine TF Speicherkarte in das Radio eingesetzt wurde.</p>
31		Das Feld "  " zeigt die aktuelle Demodulationsart an, die für das aktuell ausgewählte Frequenzband verwendet wird.
32		<p>In diesem Bereich werden verschiedene andere Parameterwerte angezeigt, wie z. B.:</p> <p>VOL: Aktuelle Lautstärke STEP: Frequenzschrittweite für aktuelles Band DE-EMP: De-Emphasis ATT: DX, LOCAL STEREO, MONO: normalerweise "MONO" MIX: DISABLE (nicht unterstützt) ANT: AUTO EQ: Equalizer-Einstellung (NORMAL, POP, ROCK, JAZZ, CLASSIC, COUNTRY) TEMPERATURE: Aktuelle Temperatur in °C</p>



11.3 Betriebsarten der APP

Drücken Sie kurz auf , um den normalen Empfangsmodus zu deaktivieren und einen der anderen Betriebsmodi auszuwählen. Die meisten Auswahlmöglichkeiten stehen zur Verfügung, wenn das Funkgerät über USB mit einem PC verbunden ist. Um zum Empfangsmodus zurückzukehren, drücken Sie kurz auf  oder .

Der TF Speicherkarten-Wiedergabemodus, der PC-Modus und der Bluetooth-Audiomodus ermöglichen es, die Tonausgabe mit Hilfe des eingebauten Equalizers anzupassen. Die aktuelle Equalizer-Einstellung wird links neben dem Batteriesymbol angezeigt. Um den Equalizer auf Ihre Bedürfnisse abzustimmen, drücken Sie kurz auf das Symbol, um zur nächsten Einstellung zu wechseln:





Symbol	Equalizereinstellung	Symbol	Equalizereinstellung
	Normal		Jazz
	Pop		Classic
	Rock		Country

11.3.1 Wiedergabe von TF Speicherkarte

Der TF Speicherkarten-Wiedergabemodus ist nur verfügbar, wenn eine TF-Karte in den TF-Kartenschlitz auf der rechten Seite des Radios eingesetzt wurde. Um innerhalb der verfügbaren Titel zu navigieren, verwenden Sie  oder .

Links neben der Equalizer-Einstellung wird der aktuelle Wiedergabemodus gemäß der nachstehenden Tabelle angezeigt. Drücken Sie kurz auf das Symbol, um den Wiedergabemodus zu ändern.



Symbol	Wiedergabemodus	Symbol	Wiedergabemodus
	Alle Titel wiederholen		Wiederholen der Titel im aktuellen Ordner
	Wiederholung des aktuellen Titels		Zufälligen Titel abspielen

11.3.2 PC-Modus



Wenn das Radio über USB mit einem PC verbunden ist, kann der PC-Modus ausgewählt werden. Wenn der PC-Modus ausgewählt ist und eine TF Speicherkarte in den TF Speicherkartenschlitz auf der rechten Seite des Radios eingelegt wurde, wird der Inhalt der eingelegten TF Speicherkarte auf dem PC als separates Laufwerk angezeigt. Dadurch ist es einfach möglich, Musikdateien auf der TF Speicherkarte zu hinterlegen, ohne hierzu die TF Speicherkarte aus dem Radio entfernen zu müssen.

Außerdem fungiert das Radio als Lautsprecher (DSP Device). Audioausgaben des PCs können damit über den Lautsprecher des Radios erfolgen.

11.3.3 Bluetooth-Audio-Modus



Um den Bluetooth-Audiomodus nutzen zu können, muss ein Bluetooth-fähiges Audio-Streaming-Gerät über Bluetooth mit dem Radio verbunden sein. Sobald die Verbindung hergestellt ist (Meldung "Bluetooth connected!"), können Sie die normalen Navigationstasten Ihres Mobilgeräts und die Navigationstasten [▶], [⏸] und [⏹] am Radio zur Steuerung der Audiowiedergabe verwenden.

12 Verwendung des Verriegelungsschalters

Der Schiebeschalter auf der rechten Seite des RADDY RF919 hat drei Positionen:

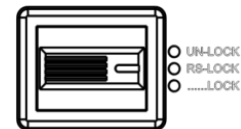

Position	Funktion
UN-LOCK	Radio ist nicht gesperrt.
RS-LOCK	Nur der große und der kleine Abstimmknopf [⊙] sind gesperrt. Auf der primären Anzeige blinkt "🔒".
.....LOCK	Alle Tasten sind gesperrt. Das Symbol "ALL 🔒" erscheint auf der primären Anzeige und "ALL" blinkt. Jetzt sind alle Tasten gesperrt. Es ist jedoch weiterhin möglich, das Radio über die mobile APP zu bedienen.

13 Einstellen von Uhrzeit und Datum

Drücken Sie im Zeitanzeigemodus 2 Sekunden lang [TIME/SET], um anschließend die aktuelle Uhrzeit/das aktuelle Datum wie folgt einzustellen:

Schritt	Aktion
1	Bei aktiver Zeitanzeige 
2	Drücken Sie lange auf die Taste [TIME/SET]
3	Die Stundenziffer [12] blinkt
4	Drehen Sie den großen/kleinen Abstimmknopf [⊙], um die Stunde einzustellen
5	Drücken Sie kurz auf die Taste [TIME/SET]
6	Die Minutenstelle [37] blinkt
7	Drehen Sie den großen/kleinen Abstimmknopf [⊙], um die Minute einzustellen
8	Drücken Sie kurz auf die Taste [TIME/SET]
9	Die Jahreszahl [2024] blinkt
10	Drehen Sie den großen/kleinen Abstimmknopf [⊙], um das Jahr einzustellen
11	Drücken Sie kurz auf die Taste [TIME/SET]
12	Die Monatsziffer [01] blinkt
13	Drehen Sie den großen/kleinen Abstimmknopf [⊙], um den Monat einzustellen
14	Drücken Sie kurz auf die Taste [TIME/SET]
15	Die Tagesziffer [03] blinkt
16	Drehen Sie den großen/kleinen Abstimmknopf [⊙], um den Tag einzustellen
17	Drücken Sie kurz auf die Taste [TIME/SET] um die gemachten Einstellungen zu bestätigen

Note: Der Wochentag (MON, TUE, WED, THU, FRI, SAT und SUN) wird automatisch entsprechend dem eingestellten Datum aktualisiert.
Der einfachste Weg, das Datum und die Uhrzeit des Radios einzustellen, ist die Verwendung der APP mit ihrer Zeitservicefunktion [ Time Service].

14 Einstellen des Weckers

Nachdem Sie die aktuelle Uhrzeit wie im vorherigen Kapitel 13 „Einstellen von Uhrzeit und Datum“ auf Seite 51 beschrieben eingestellt haben, drücken Sie die [Alarm]-Taste 2 Sekunden lang, um die Weckzeit für das Klingeln oder das automatische Einschalten festzulegen. Zwei verschiedene Weckzeiten können wie folgt eingestellt werden:

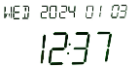
Schritt	Aktion
1	Bei aktiver Zeitanzeige  12:37
2	Drücken Sie lange [ALARM], um in den Modus zum Einstellen des Weckers zu gelangen.
3	„ALARM 1/2 ON/OFF“ wird angezeigt, wobei die Nummer, die den Wecker angibt, blinkt. Drehen Sie den großen/kleinen Abstimmknopf [⊙], um den gewünschten Wecker auszuwählen.
4	Drücken Sie kurz [ALARM], um die Auswahl zu bestätigen.
5	Wenn "ON" / "OFF" blinkt, drehen Sie den großen/kleinen Abstimmknopf [⊙], um den Wecker entweder ein- (engl. "ON") oder aus (engl. „OFF“) zu schalten.
6	Drücken Sie kurz [Alarm], um die Aktivierung/Deaktivierung des Weckers zu bestätigen.
7	Die Weckerstundenziffer [12] blinkt
8	Drehen Sie den großen/kleinen Abstimmknopf [⊙], um die Weckstunde einzustellen
9	Drücken Sie kurz [Alarm], um die Weckstunde zu bestätigen.
10	Die Weckerminutenziffer [37] blinkt
11	Drehen Sie den großen/kleinen Abstimmknopf [⊙], um die Weckminute einzustellen
12	Drücken Sie kurz [Alarm], um die Weckminute zu bestätigen.
13	Drehen Sie den großen/kleinen Abstimmknopf [⊙], um zum Wecken entweder Radio „rAd“ oder Summer „buz“ auszuwählen.
14	Drücken Sie kurz [Alarm], um Art des Weckens zu bestätigen.
15.1	Wenn die Weckart "rAd" ist, drehen Sie den großen/kleinen Abstimmknopf [⊙], um eine zeitlich festgelegte Einschaltdauer nach dem zeitgesteuerten Einschalten auszuwählen. Mögliche Werte: 10--20--30--40--50--60--70--80--90--FULL (Einheit: Minuten). "FULL" bedeutet, dass sich das Radio nach dem automatischen Einschalten nicht automatisch abschaltet.
15.2	Wenn die Weckart "rAd" ist, drücken Sie kurz die Taste [Alarm], um die Einschaltzeit zu bestätigen.

Schritt	Aktion
16.1	Wenn die Weckart "BUZ" ist, drehen Sie den großen/kleinen Abstimmknopf [🎚️], um eine der vier Klingelmelodien auszuwählen: <ul style="list-style-type: none"> • "M1" Glocken • "M2" Natur • "M3" Telefon • "M4" Fernschreiber
16.2	Wenn die Weckart "BUZ" ist, drücken Sie kurz die Taste [Alarm], um die gewählte Klingelmelodie zu bestätigen.
17	Nach der Einstellung des Weckers erscheint das entsprechende Weckersymbol „🔔“ oder „🔔“ auf der sekundären Anzeige.

14.1 Wecker ausschalten

Wählen Sie „1 OFF“ oder „2 OFF“, wie zu Beginn des Kapitels beschrieben. Nachdem Sie „aus“ (engl. „OFF“) gewählt haben, erlischt das entsprechende Weckersymbol auf der sekundären Anzeige.

Hinweis: Wenn das zeitgesteuerte Einschalten "RAD" des Radios und die zeitgesteuerte Ausschaltzeit von 10-20-30-40-50-60-70-80-90 Minuten gewählt wurde, wird sich das Radio planmäßig ausschalten und das Schlafsymbol "🛌" erlischt auf der sekundären Anzeige.
Nach der Einstellung der geplanten Einschalt- und Weckzeit drücken Sie bei eingeschaltetem Radio oder bei der Zeitanzeige kurz [DISPLAY], um die Weckzeiten von "🔔" und "🔔" zu überprüfen.

14.2 Wecken bestätigen

Wenn die Weckart "Radio" ist, schaltet sich das Radio zur vorgegebenen Zeit automatisch im zuletzt eingestellten Betriebsmodus ein. Das Schlafsymbol "🛌" erscheint auf der sekundären Anzeige. Eine Bestätigung jeglicher Art ist nicht erforderlich. Das Radio bleibt eingeschaltet, wenn als Ausschaltzeit „FULL“ gewählt wurde. Wurde ein anderer Wert eingestellt, schaltet sich das Radio nach der angegebenen Zeitdauer automatisch aus.





Wenn die Weckart „Klingelmelodie“ (engl. Buzzer) ist, ertönt der Wecker mit dem ausgewählten Klingelton. Dabei nimmt die Lautstärke ständig zu.



Durch Drücken des inneren Abstimmknopfes [🎚️] wird die Melodie für 5 Minuten unterbrochen und das Alarmsymbol "🔔" / "🔔" blinkt während dieser Zeit auf der sekundären Anzeige.

Drücken Sie lange auf [ALARM], um den Wecker zu bestätigen. Der aktuelle Wecker wird bestätigt, ertönt jedoch am nächsten Tag zur gleichen Zeit erneut.

15 System-Einstellungen

Drücken Sie bei ausgeschaltetem Radio und reiner Zeitanzeige lange auf [], um Funktionen einzustellen. Nach dem Aufrufen des Hauptmenüs stehen die folgenden Optionen zur Verfügung:

- Drehen Sie den großen Abstimmknopf [] im oder gegen den Uhrzeigersinn, um innerhalb des Hauptmenüs auszuwählen
- Nach Auswahl des Untermenüs drücken Sie den Abstimmknopf [], um die Auswahl des Untermenüs zu bestätigen
- Drehen Sie den großen Abstimmknopf [] im oder gegen den Uhrzeigersinn, um den zu ändernden Parameter auszuwählen
- Drücken Sie kurz auf den Abstimmknopf [], um die Einstellung zu bestätigen. Erfolgt innerhalb von 10 Sekunden keine Eingabe, wird die letztgetroffene Auswahl automatisch bestätigt

Main menu	Sub-menu options
<p>A-LCDSETTING</p>	<p>Einstellen der Hintergrundbeleuchtungsfarbe/ Einschaltzeit der primären Anzeige</p> <p>TIME SET 05--5/06--5/07--5/08-- 5...30--5/FULL</p> <p>Die Zeiteinheit ist "Sekunden". Drehen Sie den Abstimmknopf [], um die Uhrzeit auszuwählen. "FULL" bedeutet, dass die Hintergrundbeleuchtung der primären Anzeige immer eingeschaltet ist. Nach der Auswahl wird in der unteren linken Ecke der primären Anzeige "✱" angezeigt. Drücken Sie kurz auf den Abstimmknopf [], um die Farbe der Hintergrundbeleuchtung der primären Anzeige einzustellen:</p> <p>COLOUR SET 1..7</p> <p>Es stehen sieben Farben zur Auswahl:</p> <ul style="list-style-type: none"> • Frisches Grasgrün • Elegantes Braun • Zartes Blau • Hellgrün • Reines Hellblau • Luxuriöses Violett • Fröhliches Gelb

Main menu	Sub-menu options
B-LCDSETTING	<p>Einstellen der Einschaltzeit der sekundären Anzeige</p> <p>TIME SET 05--5/06--5/07--5/08--5...30--5/FULL</p> <p>Drehen Sie den Abstimmknopf [⊙], um die Uhrzeit auszuwählen. "FULL" bedeutet, dass die Hintergrundbeleuchtung der sekundären Anzeige immer eingeschaltet ist. Nach der Auswahl wird in der unteren linken Ecke der sekundären Anzeige "✱" angezeigt.</p>
C-KEYSETTING	<p>Set the light on time in working state</p> <p>TIME SET 05--5/06--5/07--5/08--5.30--5/FULL</p> <p>Drehen Sie den Abstimmknopf [⊙], um die Uhrzeit auszuwählen. "FULL" bedeutet, dass die Hintergrundbeleuchtung der Tasten immer eingeschaltet ist. Erfolgt innerhalb von 10 Sekunden keine Eingabe, wird die letztgetroffene Auswahl automatisch bestätigt. Es erfolgt wieder die normale Zeitanzeige.</p>
APPENABLE	<p>APP verbinden/trennen</p> <p>APP DISABLE</p> <p>APP funktioniert nicht (dies kann hilfreich sein, um Strom zu sparen und Störungen zu reduzieren)</p> <p>APP ENABLE</p> <p>Die APP funktioniert ganz normal</p>
TIMEROFF	<p>Ein-/Ausschalten der primären Anzeige</p> <p>TIMER DISPLAY</p> <p>Die Zeitanzeige der primären Anzeige ist immer eingeschaltet</p> <p>TIMER OFF</p> <p>Die Zeitanzeige der primären Anzeige wird ausgeschaltet, wenn die Hintergrundbeleuchtung ausgeschaltet ist.</p>
SYSTEMRESET	<p>YES</p> <p>Zurücksetzen auf Werkseinstellungen</p> <p>NO</p> <p>Zurücksetzen auf Werkseinstellungen wird abgebrochen</p>
VERSION-***	Firmware Versionsnummer anzeigen

16 Laden über USB-C

Dieses Produkt verfügt über eine Überspannungsschutzfunktion beim Aufladen. Die maximale Ladespannung beträgt 6,2 V. Bitte verwenden Sie ein Ladegerät mit einer Ausgangsspannung von 5V DC @ 1...3A, um das Funkgerät zum Aufladen der Akkus zu betreiben. Wenn das **RADDY** RF919 längere Zeit nicht benutzt wird, laden Sie es bitte einmal im Monat auf oder entfernen Sie beide Batterien.

Stecken Sie das USB-Kabel in die Buchse an der rechten Seite des Funkgeräts. Auf der primären Anzeige erscheint "☽🔋" und das Ladesymbol "🔋" blinkt, um zu signalisieren, dass die Akkus geladen werden. Wenn die Akkus vollständig geladen sind, erscheint "☽🔋" und hört auf zu blinken. Die Ladezeit beträgt normalerweise etwa 4-5 Stunden.

17 Nutzung als TF Speicherkartenleser

Wenn eine TF Speicherkarte in das Radio eingesetzt ist, verbinden Sie das Radio über ein USB-Kabel mit dem Computer, um Dateien zu übertragen und von der TF Speicherkarte zu löschen. Das Radio muss eingeschaltet sein und der PC-Modus ("PC") muss ausgewählt werden.

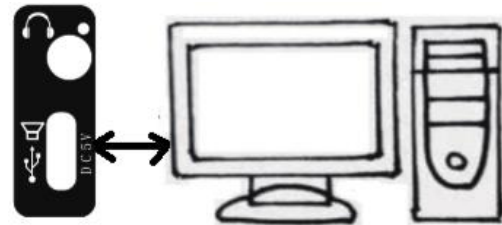

18 AUX-Eingang

Wenn das **RADDY** RF919 eingeschaltet ist, schließen Sie den Ausgang Ihres externen Geräts (z. B. Mobiltelefon oder Computer) über die 3,5-mm-Klinkenbuchse an den "AUX."-Eingang an der rechten Seite des **RADDY** RF919 an. Auf der primären Anzeige erscheint "FLUX", und das am "AUX."-Eingang anliegende Signal wird über den eingebauten Lautsprecher Ihres Radios wiedergegeben.

Hinweis: Im Lieferumfang des **RADDY** RF919 ist kein zusätzliches 3,5-mm-Audiokabel enthalten.

19 Temperaturanzeige

Drücken Sie kurz [^{SETTING}], um den aktuellen Temperaturwert "☽ 10°" oben links auf der primären Anzeige abzulesen. Drücken Sie erneut kurz [^{SETTING}], um die Temperaturanzeige zu verlassen. Die Messeinheit ist auf °C (Celsius) festgelegt.

20 Nutzung von Antennen

Wenn Sie SW, CB, FM, AIR, VHF, WB oder UHF hören, ziehen Sie die ausziehbare Stabantenne des **RADDY** RF919 heraus und richten Sie ihre Länge für den besten Empfang aus. Probieren Sie verschiedene Richtungen aus und finden Sie eine Position mit dem besten Empfangseffekt.

Tipp: Schieben Sie die ausziehbare Stabantenne vorsichtig ein wenig ein, wenn das empfangene Signal durch sehr starke Funkstörungen verzerrt wird, was zu Übersprechen führt.

Das nachstehende Blockdiagramm soll als Referenz für die Baugruppen des **RADDY** RF919 aus technischer Sicht dienen.

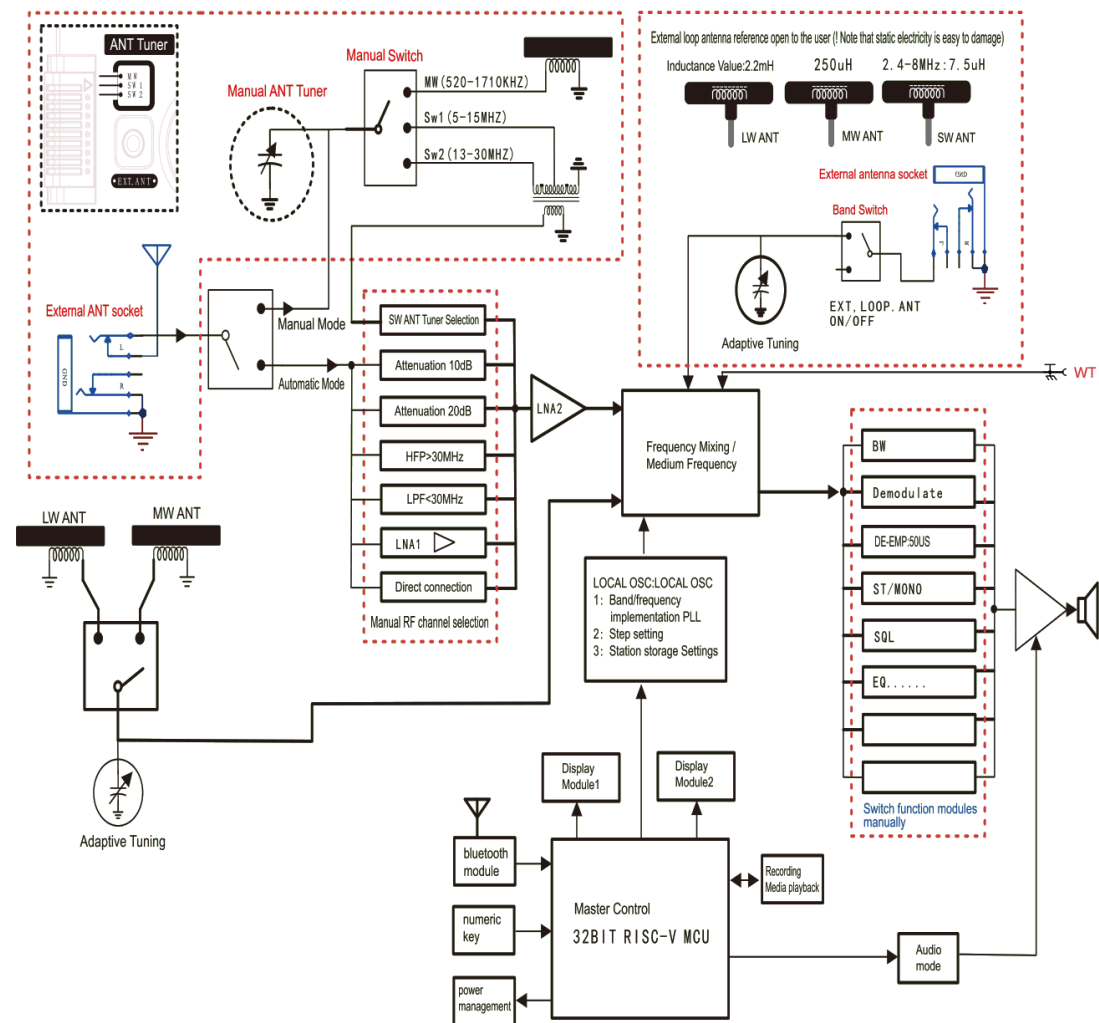

20.1 Eingebaute Ferritantenne

Für den Empfang von Mittelwellen-MW und Langwellen-LW verwendet das **RADDY** RF919 eine eingebaute Ferritantenne. Diese Ferritantenne hat eine bestimmte Richtung beim Empfang von Signalen. Wenn Sie also Mittel- und Langwelle hören, drehen Sie das Radio in die richtige Richtung, um die beste Position für den Empfang des Signals zu erzielen.

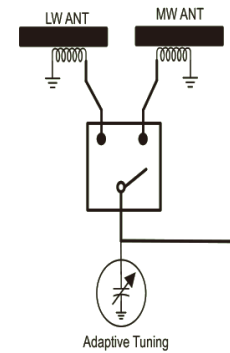

20.2 Empfangs-Betrieb

Wenn Sie sich im Funkempfangsmodus befinden, drücken Sie kurz auf [DISPLAY], um das Signal-Rausch-Verhältnis (SNR) und die Anzeige der empfangenen Signalstärke (RSSI) auf der sekundären Anzeige ein- oder auszuschalten.

20.2.1 Anschlüsse für externe Antennen

Das **RADDY**RF919 verfügt über insgesamt drei externe Antennenanschlüsse. Die folgende Tabelle enthält Einzelheiten zu den Anschlüssen:

Anschluss	Zweck	Wo zu finden	# im Bild
3.5 mm Klinenbuchse	MW, SW	Rückseite	1
3.5 mm Klinenbuchse	LW, MW, SW	oben	2
SMA-m Buchse	Walky-Talky Band	oben	3

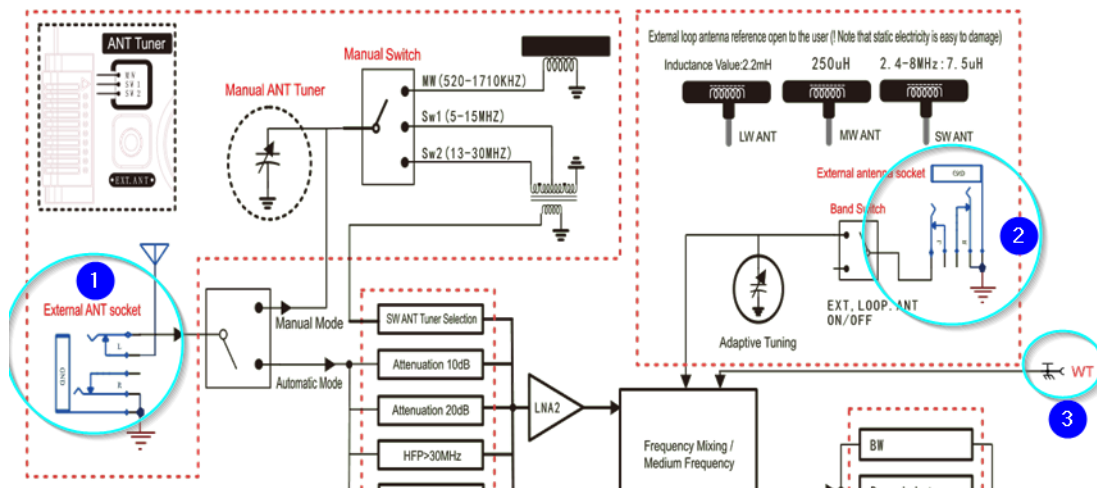

Mehr zu diesen Antennenanschlüssen finden Sie in den entsprechenden Kapiteln 5.6 "Schalter und Buchse auf der Rückseite" auf Seite 19 sowie 5.7 "Schalter und Buchsen an der Oberseite" auf Seite 20. Die Buchsen müssen über die Empfangseinstellungen ausgewählt werden. Siehe Kapitel 7.3.10 „Empfangseinstellungen“ auf Seite 33 für weitere Details diesbezüglich.

21 Frequenzen einiger Stationen

21.1 Kurzwellen-Sender

Land	Frequenz (kHz)	Modulation
AUSTRALIA	2310, 2325, 2485, 4835, 4910, 5025, 5995, 6020, 6080, 7240, 9475, 9560, 9580, 9590, 9660, 9710, 11650, 11880, 12080, 13630, 13670, 15160, 15230, 15240, 15515, 17715, 17750, 17775, 17785, 17795, 21725	AM
AUSTRIA	5945, 6155, 7325, 9870, 13675, 13730	AM
CANADA	9610, 9755, 9770, 13650, 15365, 17740	AM
CHINA	5960, 5990, 6005, 6020, 6040, 6080, 6115, 6190, 7285, 9570, 9580, 9690, 9730, 9785, 9790, 9870, 11885, 11900, 11970, 13675, 13740, 15230, 15240	AM
CZECH REP	5930, 6200, 7345, 7385, 9400, 9430, 9435, 9890, 9955, 11600, 13580, 15710	AM
FRANCE	5920, 7315, 9720, 9765, 9805, 9865, 11615, 11725, 13680, 11995, 15160, 15275, 15605, 21620	AM
GERMANY	5905, 6140, 6180, 7225, 7240, 7280, 7285, 9565, 9735, 9755, 11690, 12045, 15275	AM
GREECE	7475, 9420, 9935, 12105, 15630, 17525	AM
ITALY	5965, 6010, 6035, 6090, 6120, 7170, 9760, 11800	AM
POLAND	7130, 9525	AM
SPAIN	6055, 6125, 9680, 11625, 11680	AM
SWEDEN	6010, 7420, 11550, 15240	AM
TURKEY	5960, 6020, 6055, 7240, 9525, 11735, 12035	AM
UKRAINE	5820, 5830, 9925	AM
U K	5875, 5975, 6005, 6040, 6130, 6195, 7130, 7160, 7320, 9410, 9480, 9660, 9740, 9750, 11675, 11750, 11765, 11920, 12095, 15105, 15285, 15360, 15400, 15575, 17640, 17830, 17885, 21470	AM
UNITED NATIONS	9565, 17810	AM
USA	4319, 5446.5, 5765, 6350, 7811.5, 10320, 12133.5, 12759, 13362	USB
USA	4930, 4960, 5960, 6080, 6105, 6110, 7125, 7175, 7205, 7405, 9645, 9760, 9785, 9885, 11655, 11885, 11890, 11975, 12015, 12150, 13600, 13640, 13710, 13735, 13755, 15150, 15185, 15205, 15290, 15445, 15580, 17640, 17715, 17730, 17895	AM
USA	5110, 9330, 18910	LSB

21.2 GMRS/FRS-Frequenzen

Der Family Radio Service (FRS) ist in den USA seit 1996 verfügbar (später aufgrund seiner Beliebtheit auch in Kanada und Mexiko). In Europa ist er vergleichbar mit Freenet, PMR-Radio (PMR446) oder SRD-Radio (früher LPD).

Der General Mobile Radio Service (GMRS) ist ein mobiler UHF-2-Wege-Funkdienst in den USA, für den die Benutzer eine Lizenz benötigen. Die unten stehende Frequenztafel gilt auch für FRS, da GMRS und FRS die gleichen Frequenzen nutzen und somit miteinander kommunizieren können.

Kanal	Frequenz	Kanal	Frequenz
1	462,5625 MHz	16	462,5750 MHz
2	462,5875 MHz	17	462,6000 MHz
3	462,6125 MHz	18	462,6250 MHz
4	462,6375 MHz	19	462,6500 MHz
5	462,6625 MHz	20	462,6750 MHz
6	462,6875 MHz	21	462,7000 MHz
7	462,7125 MHz	22	462,7250 MHz
8	467,5625 MHz	15RP	467,5500 MHz
9	467,5875 MHz	16RP	467,5750 MHz
10	467,6125 MHz	17RP	467,6000 MHz
11	467,6375 MHz	18RP	467,6250 MHz
12	467,6625 MHz	19RP	467,6500 MHz
13	467,6875 MHz	20RP	467,6750 MHz
14	467,7125 MHz	21RP	467,7000 MHz
15	462,5500 MHz	22RP	467,7250 MHz

21.3 PMR446-Frequenzen

PMR446, oft auch einfach als PMR (kurz für Personal Mobile Radio, Private Mobile Radio oder Professional Mobile Radio) bezeichnet, ist eine Jedermann-Funkanwendung (in Deutschland seit 1999). Ihr wurde der UHF-Frequenzbereich 446,000-446,200 MHz zugewiesen. PMR446 ist das europäische Pendant zum US-amerikanischen GMRS/FRS.

Kanal	Frequenz	Kanal	Frequenz
1	446,00625 MHz	9	446,10625 MHz
2	446,01875 MHz	10	446,11875 MHz
3	446,03125 MHz	11	446,13125 MHz
4	446,04375 MHz	12	446,14375 MHz
5	446,05625 MHz	13	446,15625 MHz
6	446,06875 MHz	14	446,16875 MHz
7	446,08125 MHz	15	446,18125 MHz
8	446,09375 MHz	16	446,19375 MHz

22 Reinigung und Wartung

Verwenden Sie zur Reinigung des **RADDY** RF919 ein trockenes Baumwolltuch und die mitgelieferte Bürste, um eventuellen Staub vom Radio zu entfernen.

Falls die beiden wiederaufladbaren 18650er-Akkus ausgetauscht werden müssen, verwenden Sie den mitgelieferten Schraubendreher, um das Akkufach zu öffnen und die Akkus auszutauschen. Schließen Sie das Akkufach und laden Sie die neuen Akkus auf.

23 Sicherheitshinweise

Bitte beachten Sie bei der Verwendung des **RADDY** RF919 die folgenden Sicherheitshinweise, um eine sichere und zuverlässige Nutzung zu gewährleisten.

- Lesen und beachten Sie alle Sicherheitshinweise und Informationen zur korrekten Verwendung des **RADDY** RF919.
- Ein blinkendes Akkusymbol "" in der unteren rechten Ecke der primären Anzeige signalisiert, dass der Akku fast leer ist. Bitte laden Sie den Akku so bald wie möglich auf, um eine normale Nutzung zu gewährleisten.
- Verwenden Sie zum Laden des Akkus ein Ladegerät mit einer Ausgangsspannung von 5V DC @1A-3A, um eine Beschädigung des Akkus oder des Geräts zu vermeiden.
- Wenn das Radio längere Zeit nicht benutzt wird, laden Sie es bitte einmal im Monat auf.
- Halten Sie das Radio von Regenwasser und Feuchtigkeit fern. Lassen Sie keine Flüssigkeiten auf das Gerät tropfen oder spritzen.
- Halten Sie das Radio von Wärmequellen mit hoher Temperatur fern.
- Vermeiden Sie direkte Sonneneinstrahlung über einen längeren Zeitraum.

24 Probleme und ihre Lösung

In der folgenden Tabelle sind Fragen unserer Kunden und unsere entsprechenden Antworten aufgeführt.

Problem	Lösung
Das Radio wird vom PC nicht erkannt, obwohl es über USB angeschlossen ist.	Stellen Sie sicher, dass Sie ein Datenkabel für die USB-Verbindung verwenden. Ein reines Stromkabel leitet nur die Spannung weiter.
Ich möchte eine CB-Station hören, die im LSB-Modus sendet, aber das CB-Band unterstützt nur AM-Demodulation.	Wählen Sie den SW-Radiomodus und stellen Sie den Demodulationstyp auf AM, LSB oder USB.
Ich möchte eine CB-Station hören, die im FM-Modus sendet, aber das CB-Band unterstützt nur AM-Demodulation.	Wählen Sie den VHF Modus, wenn Sie im CB Band einen FM-Sender hören möchten.
Ist es möglich, den Tastenton auszuschalten?	Die Lautstärke des Tastentons ist werksseitig auf ein Minimum voreingestellt und kann nicht vom Benutzer geändert werden.
Gibt es eine Möglichkeit, die Hintergrundbeleuchtung der primären Anzeige dauerhaft eingeschaltet zu lassen?	Eine Dauerbeleuchtung ist über das Menu der System-Einstellungen ("A-LCD SETTING" und "B-LCD SETTING") möglich.
Ist der Akku austauschbar?	Die Akkus sind austauschbar.
Wird die Bluetooth-Verbindung zu den Ohrhörern übertragen?	Nein, aber es ist möglich, das Radio als Bluetooth-Lautsprecher zu verwenden.
Ist die Firmware aktualisierbar, um eventuelle Fehler zu beheben?	Das Radio unterstützt Firmware-Upgrades, aber der Prozess muss mit Vorsicht gehandhabt werden, um zu vermeiden, dass das Radio anschließend nicht mehr nutzbar ist.
Kann das Radio in Bezug auf die 1600 Kanäle mit einem PC programmiert werden?	Im Gegensatz zu Amateurfunkgeräten unterstützt das RADDY RF919 keine Programmierung mittels PC.

25 Technische Daten

25.1 Grundsätzliche technische Daten

Parameter	Value
Speaker	3 inch, 3Ω, 20W
Number of channels stored	1,600
Bluetooth version	V5.1
Bluetooth receiving distance	≤ 20m
Min operating voltage	3.5V
Batteries	2 * 3.7V Lilon 2500mAh each
External input voltage	5V DC @ 1...3A
TF card supports	Up to 256 GB
TF card file formats	MP3, WMA, WAV, APE and FLAC
Product dimension	170mm * 190mm * 85mm
Net weight	1,090g (including two batteries)

25.2 Abgedeckte Frequenzbänder

Band	Frequency range	Demodulation mode	Receiving sensitivity	Description
LW	153-522 kHz	AM	1mV/m	LW BAND
MW	520-1710 kHz	AM	1mV/m	MW BAND
SW	2.30-30.00 MHz	AM/LSB/USB	20μV	SW BAND
CB	25-28 MHz	AM	10dBμV	CITIZEN BAND
FM	64-108 MHz	WFM/ST	2μV	FM BAND
AIR	118-138 MHz	AM	1μV	AIR BAND
VHF	20-250 MHz	NFM	-9dBμV	VHF
WB	162.40-162.55 MHz	NFM	-9dBμV	Weather Band
UHF	250.00-999.00 MHz	NFM	-9dBμV	UHF

26 Zertifizierungen

The **RADDY** RF919 is:

- FCC Part 15 Subpart C certified with FCC ID: 2APU9-HRD-C919
- CE approved and verified to Radio Equipment Directive 2014/53 EU
- Conformant to ETSI EN 303 345-1 V1.1.1:2019-06 ("Broadcast Sound Receivers; Part 1: Generic requirements and measuring methods")
- Conformant to ETSI EN 303 345-2 V1.2.1 (2021/12) ("Broadcast Sound Receivers; Part 2: AM broadcast sound service; Harmonised Standard for access to radio spectrum")
- Conformant to ETSI EN 303 345-3 V1.1.1;2021-06 ("Broadcast Sound Receivers; Part 3: FM broadcast sound service; Harmonised Standard for access to radio spectrum")
- Conformant to ETSI EN 300 328 V2.2.2 (2019-07) ("Wideband transmission systems; Data transmission equipment operating in the 2,4 GHz band; Harmonised Standard for access to radio spectrum")
- Conformant to ETSI EN 301 489-1 V 2.2.3 (2019-11) ("ElectroMagnetic Compatibility (EMC) standard for radio equipment and services; Part 1: Common technical requirements; Harmonised Standard for ElectroMagnetic Compatibility")
- Conformant to ETSI EN 301 489-17 V3.2.4 (2020-09) ("ElectroMagnetic Compatibility (EMC) standard for radio equipment and services; Part 17: Specific conditions for Broadband Data Transmission Systems; Harmonised Standard for ElectroMagnetic Compatibility")
- Conformant to EN 55032:2015+A11:2020 ("Electromagnetic compatibility of multimedia equipment. Emission requirements")
- Conformant to EN 55035:2017+A11:2020 ("Electromagnetic compatibility of multimedia equipment. Immunity requirements")
- Conformant to EN IEC 61000-3-2:2019+A1:2021 ("Electromagnetic compatibility (EMC) Limits. Limits for harmonic current emissions (equipment input current 16 A per phase))
- Conformant to ETSI EN 300 328 V2.2.2 (2019-07) ("Wideband transmission systems; Data transmission equipment operating in the 2,4 GHz band; Harmonised Standard for access to radio spectrum")
- Conformant to EN 61000-3-3:2013+A2:2021+AC:2022 ("Electromagnetic compatibility (EMC) Limits. Limitation of voltage changes, voltage fluctuations and flicker in public low-voltage supply systems, for equipment with rated current ≤ 16 A per phase and not subject to conditional connection")
- Conformant to EN 62368-1:2014+A11:2017 ("Audio/video, information and communication technology equipment - Part 1: Safety requirements (IEC 62368-1:2014, modified")
- Conformant to EN 50663:2017 ("Generic standard for assessment of low power electronic and electrical equipment related to human exposure restrictions for electromagnetic fields (10 MHz - 300 GHz)")

27 Weitergehende Dokumente

Bitte beachten Sie, dass alle im Zusammenhang mit dem **RADDY** RF919 stehenden Dateien im Download-Bereich unserer offiziellen Website zu finden sind, indem Sie diesen Schritten folgen:

<https://iraddy.com> → Download → Klick auf entsprechendes Gerät

Für das **RADDY** RF 919 sieht die resultierende Support-Seite in etwa wie folgt aus:

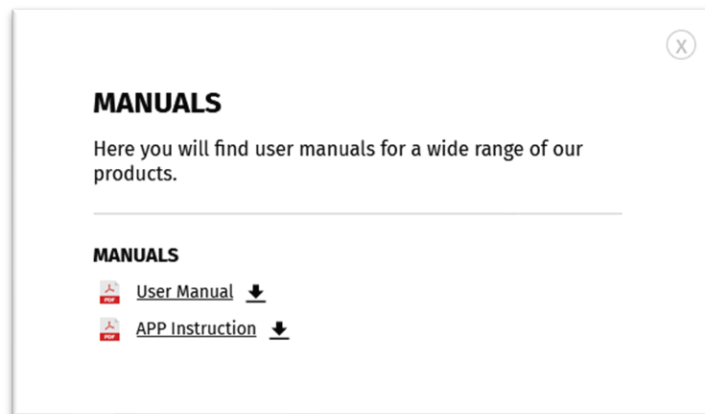

Sobald eine neue Datei verfügbar ist, wird sie in unserem Download-Bereich veröffentlicht.

Wir möchten uns bei allen **RADDY** Kunden für ihr konstruktives Feedback bedanken.

Wenn Sie einen Fehler in dieser Dokumentation finden oder ein Detail vermissen, das Sie erwartet hätten, schreiben Sie eine E-Mail an support@iraddy.com.

Vielen Dank für Ihren Einkauf bei **RADDY**!

TUTORIALS, SUPPORT UND MEHR FINDEN SIE UNTER:

<https://iraddy.com/>